

cata



FI Asennus-, käyttö- ja huolto-ohjeet

Tärkeä turvallisuusvaroit	3
Tuotteen ensimmäinen käyttö	5
Käyttöohje	6
Huomioitavaa ennen asennusta	6
Asennuksen osaluettelo	6
Tuotteen ja kaapin mitat	7
Valmistelut ennen asennusta	8
Jääkaapin asettaminen kaappiin	9
Kaapin oven asentaminen	10
Kaapin oven säätöohjeet	12
Tuotteen ensimmäinen käyttö	13
Päätoiminnon esittely	14
Jääkaapin osien nimet	14
Ohjauspaneeli	14
1. Virtakytkin	15
2. Lämpötilan säätö tuoreosiossa	16
3. Pikajäähdytystoiminto	16
4. Avoimen oven hälytystoiminto	16
Jääkaapin käyttöä koskevia ohjeita ja huomioita	17
Suositeltu säilytysosa eri elintarvikkeille	17
Vihanneslaatikon käyttö	17
Pullotelineen käyttö	17
Huomioitavaa elintarvikkeiden säilytyksestä jääkaapissa	18
Jääkaapin päivittäinen huolto	19
Jääkaapin puhdistus	19
Jääkaapin kuljetus	19
Jääkaapin hävittäminen	20

Tärkeitä turvallisuusohjeita

Hyvä asiakas,

Kiitos, että valitsit tuotteemme. Jääkaapin oikean käytön takaamiseksi ja henkilövahinkojen välttämiseksi tutustu huolellisesti tämän oppaan sisältöön ja alla oleviin symboleihin:



Varoitus

Virheellinen käyttö voi johtaa henkilövahinkoon.



Huomio

Virheellinen käyttö voi johtaa henkilövahinkoon.



Ehdottomasti kielletty käytös tai käyttö.



Käyttäytyminen tai käytös, jota on noudatettava.

Sähkö

Teho



Tämän jääkaapin vaihtovirta on 220 V/50 Hz. Jos jännite vaihtelee liian suureksi (yli 187-242 V), jääkaappi ei ehkä ala toimia. Termostaattikompressori palaa loppuun ja kompressori saattaa kuulostaa epänormaailta. Tässä tapauksessa se on varustettava yli 750 W:n automaattisella jännitteen stabilisaattorilla.

Maadoitus



Jääkaapissa on oltava oma erillinen pistorasia ja luotettava maadoitus.



Virtajohto ja pistoke



• Älä irrota pistoketta nykimällä. Pidä virtapistokkeesta tiukasti kiinni ja vedä se suoraan ulos pistorasiasta. Varmista, että jääkaappi tai käyttäjä ei purista virtajohtoa. Ole varovainen, ettet vahingoita virtajohtoa siirtäessäsä jääkaappia pois seinästä.



• Älä käytä vaurioitunutta virtajohtoa tai kulunutta virtapistoketta. Pyydä valtuutettua huoltohenkilöstöä vaihtamaan vaurioitunut virtajohto uuteen.
• Irrota jääkaappi virtalähteestä ennen puhdistusta, huoltoa ja LED-valon vaihtamista.

Syttyvän kaasun vuoto





Jos syttyvää kaasua vuotaa, avaa ovet ja ikkunat, älä kytke tai irrota virtapistoketta.



Elintarvikkeiden säilytys

-  Tämä on kotitalousjäikaappi, jota voidaan käyttää vain elintarvikkeiden säilytykseen. Älä säilytä jäikaapissa verta, lääkkeitä tai biologisia aineita. Jäikaapissa ei saa säilyttää syttyviä tai räjähtäviä vaarallisia tuotteita, voimakkaasti syövyttäviä happoja tai emäksiä.
- Älä laita olut- tai juomapulloja pakastimeen pakkausten kylmähalkeilun välttämiseksi.
- Kun jäikaappi on käynnissä, älä koske jäähdytyspintoihin märillä käsillä, jotta iho ei tartu jäähdytyspintaan.



Käyttöympäristö

-  Jäikaappi on sijoitettava kaapin sisälle. Katso "Asennusohjeista" kaapin tekniset tiedot.
-  Jäikaappi on sijoitettava etäälle lämmönlähteistä ja vältettävä suoraa auringonpaistetta toiminnan takaamiseksi.
- Älä altista jäikaappia pakkaselle, ulkoilmalle tai sateelle.
- Älä sijoita jäikaappia kosteaan. Jos pakastimeen roiskuu vettä, pyyhi vesi välittömästi ruostumisen tai sähköeristyksen vaurioitumisen välttämiseksi.
- Älä aseta mitään painavaa tai vedellä täytettyä astiaa jäikaapin päälle välttyäksesi henkilövahingoilta tai sähkövuodoilta, jos painava esine tai säiliö putoaa.
- Älä sijoita tai käytä sähkölaitteita, kuten virtapistoketta, stabiloituja jännitelähdettä, mikroaaltouunia jäikaapin päälle tai sisälle sähkömagneettisten häiriöiden välttämiseksi.
- Älä säilytä tai käytä bensiiniä tai muita syttyviä aineita jäikaapin lähellä tulipalon välttämiseksi.

Puhdistus

-  Älä käytä vettä jäikaapin suihkuttamiseen. Varmista, että jäikaappia ei ole sijoitettu kosteaan ympäristöön, jotta sähköeristys ei vahingoitu.
-  Kun puhdistat jäikaappia, irrota virtapistoke. Varmista, että jäikaapin virta on katkaistu vähintään 5 minuutiksi ennen kuin kytket sen uudelleen virtalähteeseen. Muussa tapauksessa kompressori voi hajota peräkkäisen käytön seurauksena.

Huolto

-  Vain pätevä huoltomies saa purkaa tai korjata jäikaapin.
-  Vaara: Lapsen loukkuun jäämisen riski. Ennen kuin heität pois vanhan jäikaapin tai pakastimen:
 - Irrota ovet.
 - Jätä hyllyt paikoilleen, jotta lapset eivät pääse helposti kiipeämään laitteen sisälle.

Tuotteen ensimmäinen käyttö

Valmistelut ennen jääkaapin käyttöä

- 1** Poista kaikki pakkausmateriaalit, mukaan lukien vahtomuovipohja ja kaikki teipit, joilla lisävarusteet on kiinnitetty.
- 2** Tarkista tarvikkeet ja materiaalit
Tarkista pakkauksen sisällä olevat osat pakkausluettelon mukaan. Jos huomaat eroja, ota yhteyttä myyjään.
- 3** Aseta jääkaappi oikeaan asentoon.
- 4** Puhdista jääkaappi ennen käyttöä (katso luku "jääkaapin puhdistaminen" sivulla 19).
- 5** Kun jääkaappi on asetettu suoraan ja puhdistettu, odota 2 tuntia ennen kuin liität sen virtalähteeseen.
- 6** Poista suojakalvo
Poista suojakalvo ennen käyttöä varmistaaksesi lämmön haihtumisen jääkaapista.

Tuotteen ensimmäisen käytön vaiheet

- 1** Liitä virtalähteeseen
Kun laite on kytketty ensimmäistä kertaa virtalähteeseen, kestää useita tunteja ennen kuin jääkaappi on täysin jäähtynyt.
Esisvalittu lämpötila on: jääkaappiosasto (5 °C) pakastinosasto (-18 °C)
- 2** Laita elintarvikkeet jääkaappiin
Elintarvikkeet voidaan laittaa jääkaappiin 2-3 tuntia verkkovirtaan kytkemisen jälkeen. Älä varastoi liikaa elintarvikkeita pakastimessa. Millään hyllyllä säilytettävien elintarvikkeiden kokonaispaino ei saa ylittää 24 kg.
- 3** Jääkaapin käyttö
Pidä jääkaappi käynnissä 24 tuntia, jotta se saavuttaa vakaan tilan sen jälkeen, kun olet laittanut elintarvikkeet jääkaappiin. Sen jälkeen lämpötilaa voidaan muuttaa.

Vinkkejä: Lämpötila-asetuksen muuttamisen jälkeen kestää jonkin aikaa ennen kuin kaapin lämpötila saavuttaa tasapainon. Aika riippuu ympäröivästä lämpötilasta, jääkaapin ovien avaamistiheydestä sekä jääkaapissa säilytettävistä elintarvikkeista.

Jotta jääkaappi toimisi hyvin, noudata seuraavia asennusvaiheita.

Huomioitavaa ennen asennusta









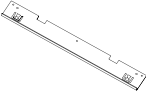
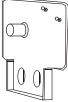
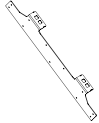
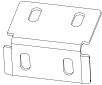

Asennusasento

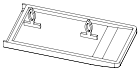
Pidä jääkaappi etäällä suorasta auringonvalosta ja lämmönlähteistä, kuten liesitasosta, uunista ja astianpesukoneesta.

Virtälähde

- Varmista, että virtapistoke voidaan helposti kytkeä ja vetää irti, kun asennat jääkaapin.
- Virtapistoke pitäisi kytkeä omaan erilliseen pistorasiaan jääkaapin odottamattoman virtakatkon varalta. Älä käytä jatkojohtoa tai pistorasian jakajaa.
- Tarkista virransyötön vaatimukset jääkaapin vasemmassa reunassa olevasta tyyppikilvestä.
- Jääkaapin on oltava oikein maadoitettu.

Asennusosien luettelo

1. etulevy  1 kpl	2. saranalevy  2 kpl	3. asennuslevy  1 kpl (asennettu)	4. pohjalevy  2 kpl
5. tiivistenauha  1 kpl	6. ruuvin hattu  2 kpl	7. näytön pieni kiinnityslevy  1 kpl	8. ruostumatonta terästä oleva uppokantaruuvi  24 kpl
9. ankkuriruuvi  6 kpl	10. ruuvi  6 kpl (4 asennettu)	11. kuusiokoloruuvi  6 kpl (4 asennettu)	12. ruuvimeisseli  1 kpl
13. kiinteä liitäntälevy + ruuvi  2 kpl	14. ruuvi  4 kpl		

Vakiokoko

Kaapin koko (mm)		Tuotteen koko (mm)	
Koko asennusleveys	556 ±2	Leveys	540
Koko asennussyvyys	≥ 560 (suositus 600)	Syvyys	545
Koko asennuskorkeus	1782 ±3	Korkeus	1770

Suositteltu kaapin koko

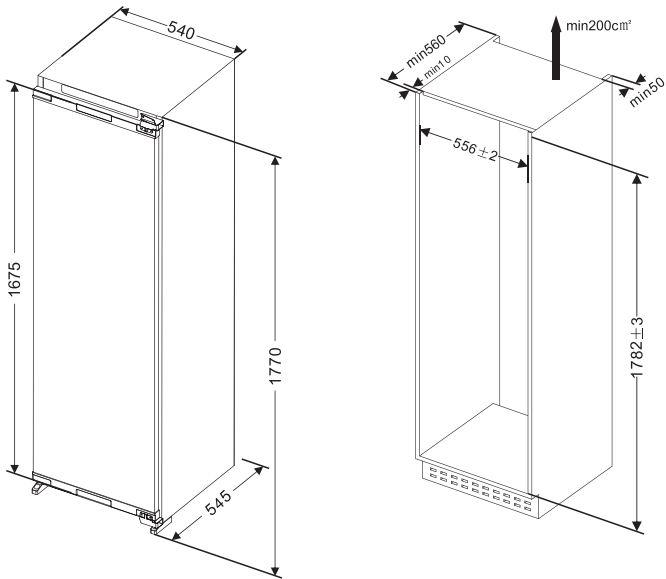

Valmistelut ennen jääkaapin asennusta

1. Varmista oven avaussuunta

Jääkaapin ovi aukeaa vasemmalta puolelta. Jos vaihdat oven aukeamaan oikealta puolelta, asenna ylä- ja alasarana vasemmalle puolelle saranoiden kääntämisen jälkeen.

Kääntösuunta on osoitettu nuolella kaaviossa. Asenna saranan kiinnityslevy, poista pieni kiinnityslevy vasemmalta puolelta, asenna pieni kiinnityslevy oikealle puolelle vaihdettuasi oven avaussuunnan.

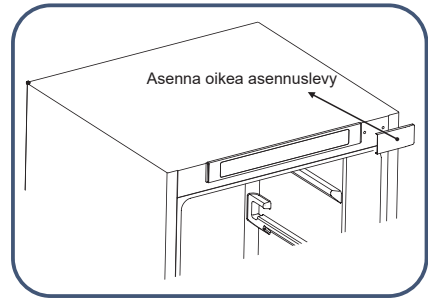
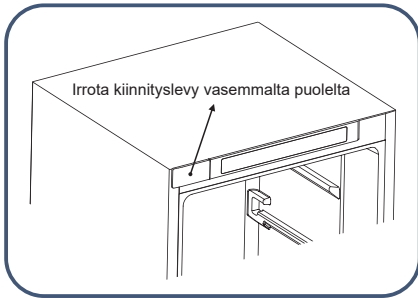
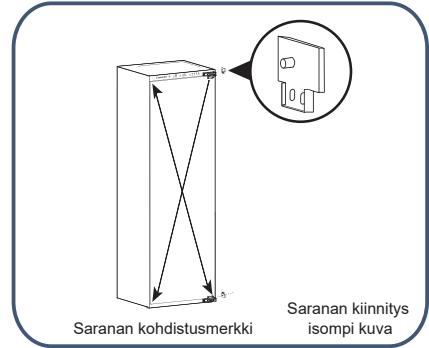

2. Asenna etulevy

Kiinnitä etulevy jääkaapin etuosaan ruuveilla.

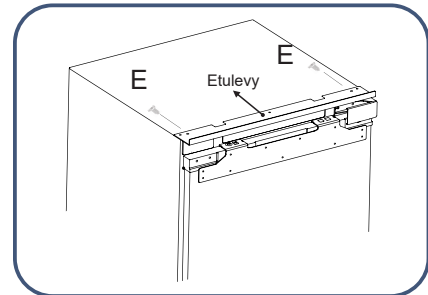

Jääkaapin kaappiin asettamisen vaiheet

1. Pujota virtajohto kaapin takana olevasta reiästä. Jos pistorasia on kaapin sisäpuolella, kytke virtapistoke ensin pistorasiaan ja aseta jääkaappi sitten kaappiin.
2. Siirrä jääkaappi kaappiin, säädä jääkaapin asentoa eteen- ja taaksepäin varmistaaksesi, että saranan kiinnityslevyn etuosa on suorassa.



Älä purista virtajohtoa.
Rikkinäinen virtajohto voi johtaa tulipaloon.

3. Kiinnitä saranoiden sivu kahdella ruuvilla (yksi ruuvi kiinnittää ensimmäisen saranan, toinen ruuvi neljännen saranan) aseta kaapin oven asennuksen jälkeen muut ruuvit saranan ruuvinreikiin ja kiristä ruuvit.

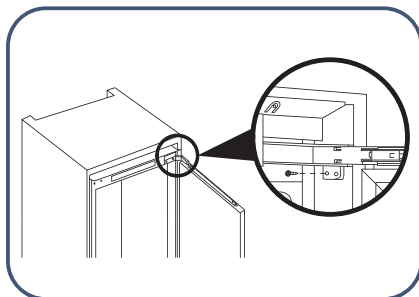

4. Pyöritä säätöjalkaa, jotta jääkaappi ja kaappi ovat suorassa, ruuvaa sitten säätöjalka kiinni ruuveilla. Kiinnitä jääkaapin ylälevy ja kaapin yläosa ruuveilla, ja laita ruuvihatut paikalleen.

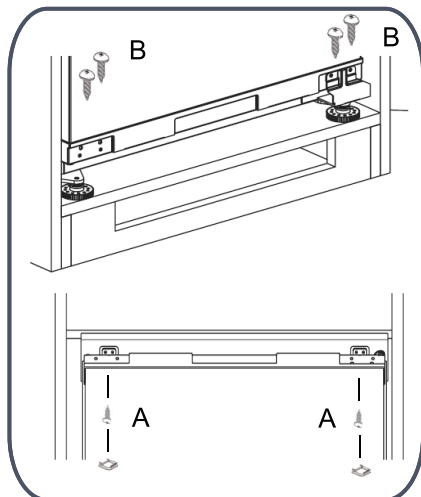

Ylemmän kaapin oven asentaminen

1. Mittaa jääkaapin oven ylemmän asennuslevyn ja kaapin ylä-/vasemman osan välinen etäisyys ja kirjaa muistiin.

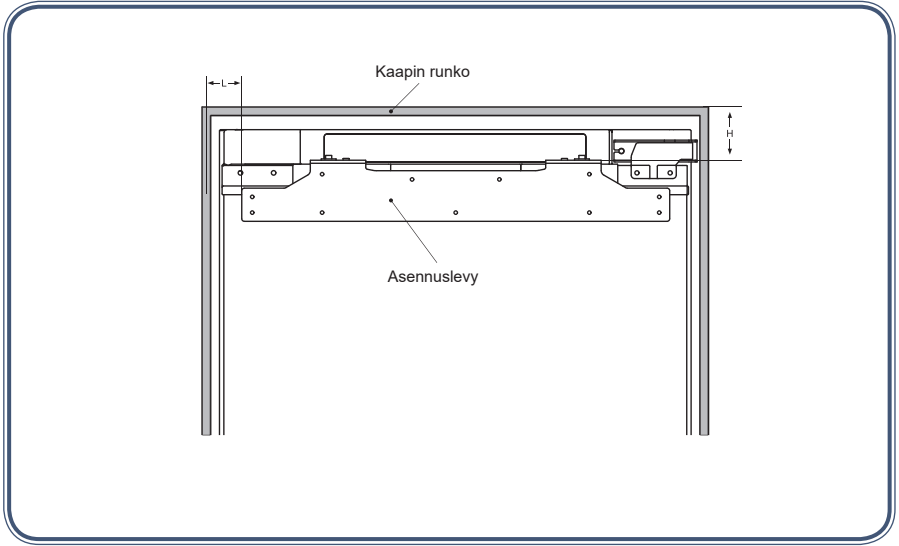

2. Löysää kuusiokoloruuvit, irrota asennuslevy.

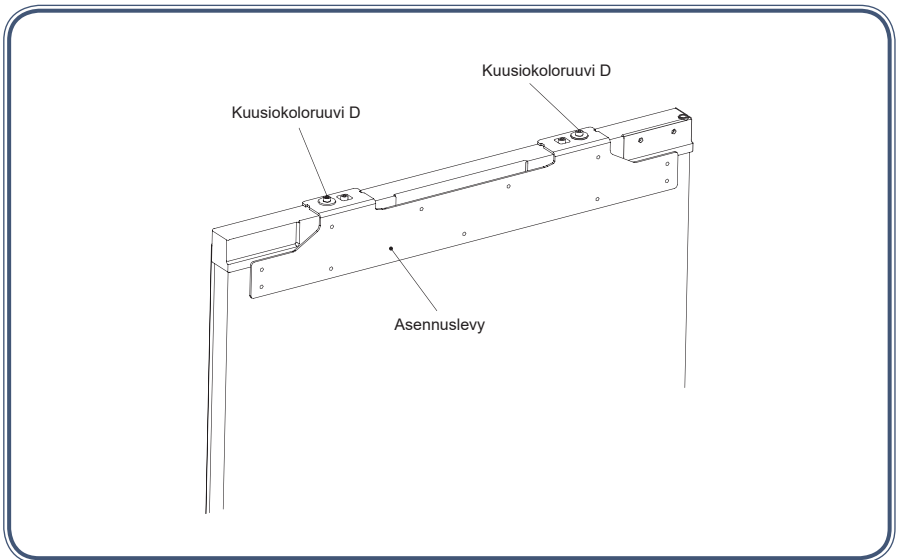

3. Mittaa ja vahvista asennuslevyn kiinnitysasento kaapin oveen, kiinnitä asennuslevy kaapin oveen ruuveilla.

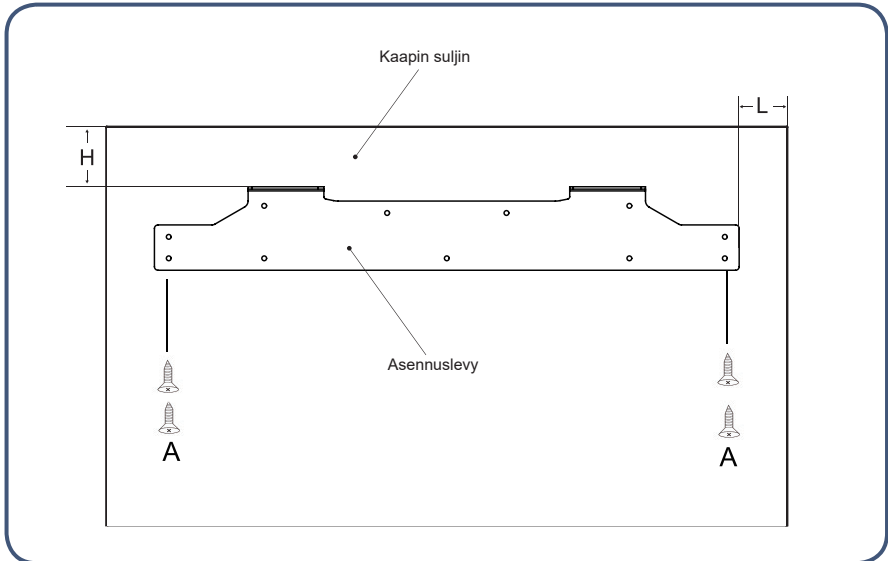

4. Kiinnitä kaapin ovi jääkaapin oveen asennuslevyllä ja löysillä ruuveilla (älä kiristä ruuveja liikaa, koska ruuvit on löysättävä myöhemmin).
5. Kiinnitä jääkaapin ovi kaapin oveen alemmalla asennuslevyllä.

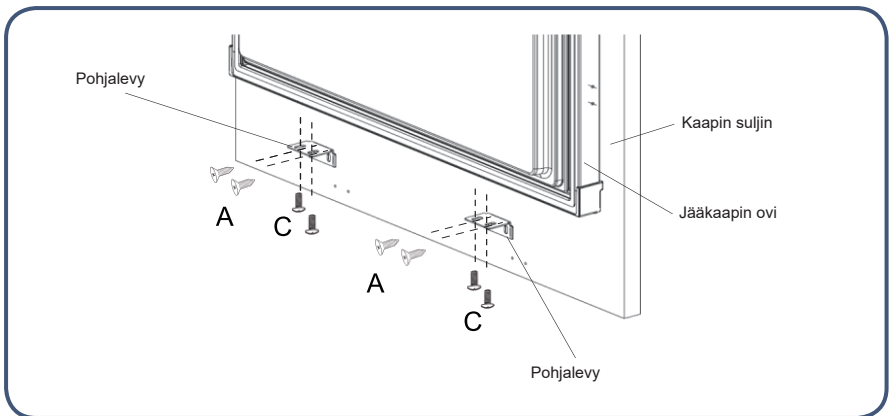

6. Työnnä tiivistenauha jääkaapin ja kaapin väliseen rakoon.

7. Käytä ruuvinväännintä tai ruuvimeisseliä irrottaaksesi kaksi ruuvia keskeltä ovikotelon sivua.



8. Ota kiinteä liitännälevy tarvikepussista ja asenna se alkuperäisiin ruuvinreikiin käyttämällä kahta irrotettua ruuvia.

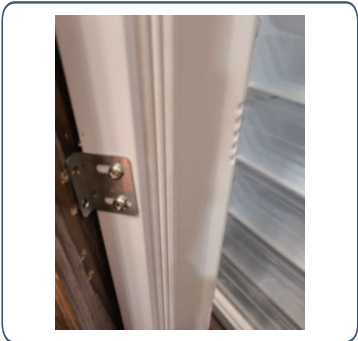

9. Ota kaksi ruuvia tarvikepussista ja kiinnitä liitännälevy kahdella ruuvilla kaapin oveen ruuvinvääntimellä tai ruuvimeisselillä.

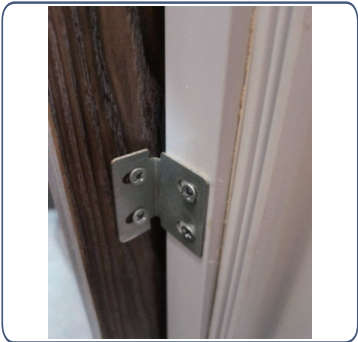

Vastaavasti: Oven rungon vasen ja oikea puoli asennetaan samalla tavalla.

Jääkaapin oven säätövaiheet

Jääkaapin oven yläosan säätövaiheet

1. Kaapin oven säätäminen ylös- ja alaspäin.

Säätö ylöspäin: Säädä ensin kuusiokoloruuvi D1 ylöspäin, säädä sitten kuusiokoloruuvi D2 ylöspäin.

Säätö alaspäin: Säädä ensin kuusiokoloruuvi D2 alaspäin, kiinnitä sitten kuusiokoloruuvi D1.

2. Kaapin oven säätäminen vasemmalle ja alas/eteen ja taakse.

Säätäminen vasemmalle ja alaspäin: Löysää kuusiokoloruuvia D1, siirrä asennuslevy oikeaan asentoon, kiinnitä kuusiokoloruuvi D2.

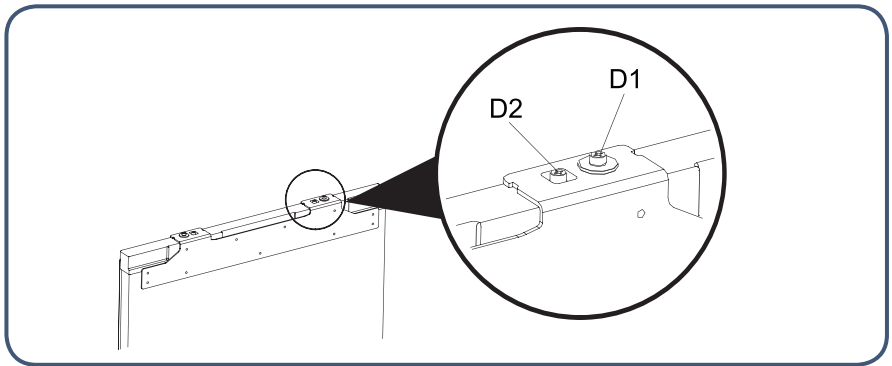

Jääkaapin oven alaosan säätövaiheet

1. Löysää ruuveja hieman, säädä sitten syvyys (Z) ja kiristä ruuvi.

2. Kun olet säätänyt pakastimen oven vaaka-asennon, kiinnitä alempi kiinnityslevy jääkaapin oven ruuveilla.

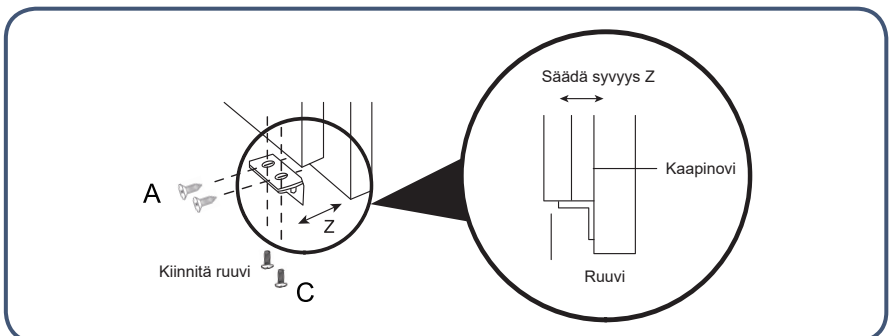

Energiansäästövinkejä

Asennusprosessin aikana

- Asenna jääkaappi paikkaan, jossa on alhaisin sisälämpötila, pidä se suojassa suoralta auringonvalolta, lämmitysputkesta, ilmanvaihdon säätölaitteesta ja muista lämmönlähteistä.
- Varmista, että jääkaappi on hyvin tuuletettu.

Käytön aikana

- Älä laita jääkaappia liian täyteen elintarvikkeita ilmankierron takaamiseksi.
- Älä peitä hyllyjä alumiinifoliolla, vahapaperilla tai pehmapaperilla.
- Lyhennä tarpeetonta oven aukioloaikaa.

Ennen elintarvikkeiden laittamista jääkaappiin

- Poista kaikki pakkaukset.
- Puhdista kaappi lämpimällä astianpesuaineella poistaaksesi valmistuksen ja kuljetuksen aikana kertyneen pölyn.
- Jääkaapissa on hajua ensimmäisellä käyttökerralla, mutta haju häviää, kun jääkaapin sisälämpötila laskee riittävästi.
- Anna jääkaapin olla käynnissä 2-3 tuntia tyhjänä, jotta kaikki osat saavuttavat sopivan lämpötilan.

Käytön aikana

Päätoiminnon esittely

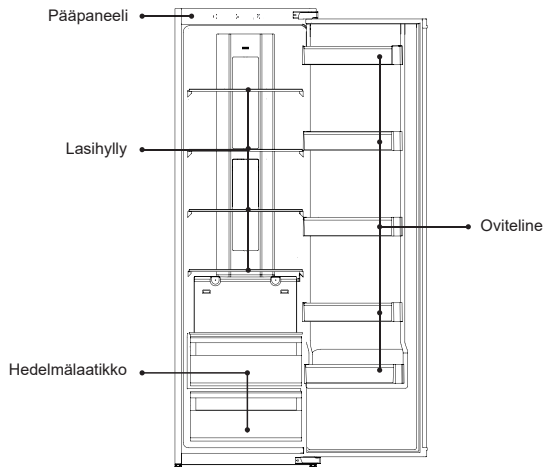

Ohjauspaneeli

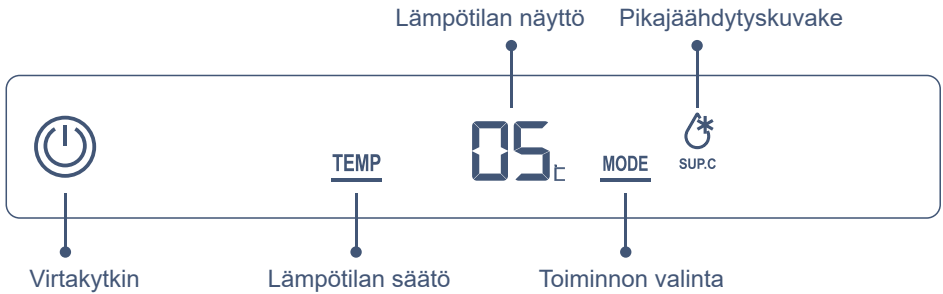

Virtakytkin:	Kytke jääkaappi päälle/pois päältä.
Lämpötilan säätö:	Valitse jääkaapin tai pakastimen lämpötila-alue
Toiminnon valinta:	Säädä valitun lämpötila-alueen lämpötila-asetuksia.
Lämpötila-alueen näyttökuvake:	Näyttää nykyisen lämpötila-alueen
Pikajäähdytyskuvake:	Näyttää nykyisen lämpötila-alueen lämpötila-asetuksen tai arvon.

1. Virtakytkin

Jääkaapin käynnistäminen

Kun jääkaappi on sammutettuna, paina virtakytkinpainiketta 3 sekunnin ajan. Merkkivalo syttyy ja jääkaappi alkaa toimia.

Jääkaapin sammuttaminen

Paina virtakytkinpainiketta 3 sekunnin ajan. Merkkivalo sammuu ja jääkaappi lakkaa toimimasta.



Paina 3 sekuntia --- merkkivalo syttyy (jääkaappi käynnistyy) --- paina 3 sekuntia uudestaan --- merkkivalo sammuu (jääkaappi pysähtyy).

2. Jääkaapin sisäosan lämpötilan säätö

1. Paina "lämpötilavyöhykkeen valinta" -painiketta, jääkaapin ja pakastimen lämpötilavyöhykkeen näyttökuvake syttyy vuorotellen.
2. Paina "lämpötilan säätö" -painiketta uudelleen. Jääkaappiosaston lämpötila vaihtuu portaittain: "02"- "03"- "04"- "05"- "06"- "07"- "08"- "02".

Jos painiketta ei paineta 5 sekunnin kuluessa, nykyinen asetus vahvistetaan.



3. Pikajäähdytystoiminto

Käynnistä pikajäähdytystoiminto

Paina "tilan valinta" -painiketta, "pikajäähdytys"-kuvake vilkkuu. 5 sekunnin kuluttua "pikajäähdytys"-kuvake syttyy ja pikajäähdytystoiminto on käytössä.



Sammuta pikajäähdytystoiminto

Paina pikajäähdytystilassa "tilan valinta" -painiketta, "pikajäähdytys"-kuvake vilkkuu. 5 sekunnin kuluttua "pikajäähdytys"-kuvake sammuu ja jääkaappi lopettaa pikajäähdytys-tilan.

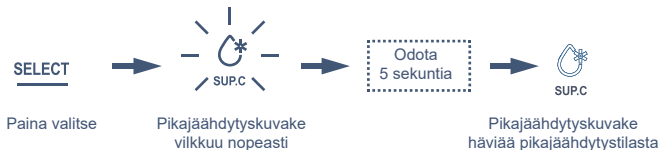

4. Avoimen oven hälytystoiminto

Jos jääkaapin ovi on auki 180 sekuntia, summeri hälyttää 3 kertaa 0,5 sekunnin välein.

Jos jääkaapin ovi on edelleen auki 30 sekunnin kuluttua, summeri toistaa hälytyksen 3 kertaa 0,5 sekunnin välein, kunnes ovi on suljettu.

Jääkaapin käyttöä koskevia ohjeita ja huomioita

Jääkaapin keskilämpötila on 0-10 °C, joten sitä voidaan käyttää vain elintarvikkeiden lyhytaikaiseen säilytykseen.

Suosittelut säilytysosia eri elintarvikkeille

Jääkaapin eri osien lämpötila on erilainen, joten elintarvikkeet pitäisi säilyttää suosituilla alueilla alla olevan kuvan mukaisesti:

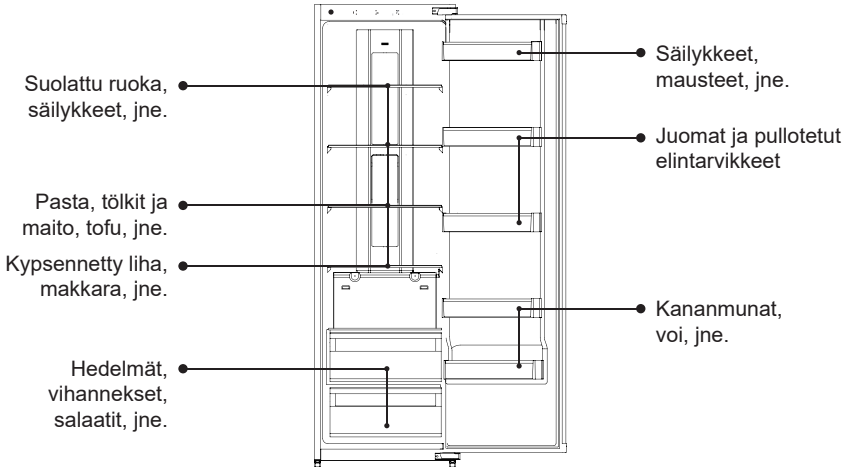

Vihanneslaatikon käyttö

Jääkaapissa säilytetyt elintarvikkeet ja vihannekset menettävät pian kosteutensa. Säilytä elintarvikkeet ja vihannekset laatikossa, jotta niiden kosteus säilyy paremmin. Tuoret elintarvikkeet ja vihannekset ovat terveellisiä.



Pullotelineen käyttö

- Pullotelineen asentoa voidaan muuttaa säilytystarpeiden mukaan. Pulloteline voidaan vetää ulos nostamalla.
- Kun asennetaan pullotelinettä, laita pulloteline ensin kiinni oveen ja paina se sitten alas paikalleen.

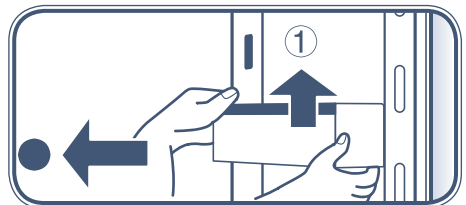

Huomioitavaa elintarvikkeiden säilytyksestä jääkaapissa

Älä laita liikaa ruokaa jääkaappiin.



Jäähdytä kuuma ruoka huoneenlämpöiseksi ennen jääkaappiin laittamista. Kuumaa ruokaa laittaminen suoraan jääkaappiin ei ainoastaan nosta lämpötilaa jääkaapin sisällä, vaan myös heikentää muiden elintarvikkeiden tuoreutta.

Elintarvikkeet on puhdistettava ennen jääkaappiin laittamista.



Ylläpitääksesi hygieniää jääkaapin sisällä, puhdista ja kuivaa elintarvikkeet ennen jääkaappiin laittamista.

Elintarvikkeet on pakattava ja luokiteltava säilytystä varten.

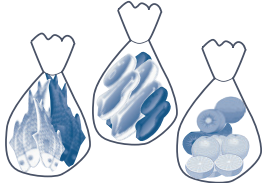

Pakkaa elintarvikkeet ennen jääkaappiin laittamista. Luokittele elintarvikkeet ja säilytä erikseen. Tämä ei ainoastaan auta säilyttämään elintarvikkeiden tuoreutta, vaan myös välttämään hajusaasteita.

Älä laita liikaa ruokaa jääkaappiin.

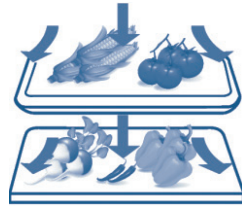

Elintarvikkeet on säilytettävä erillään jättäen niiden väliin riittävästi tilaa ilmankiertoa varten, jotta voidaan taata parempi jäähdytysvaikutus.

Vältä öljyisen ruoan kosketusta jäähdytyspiiriin.

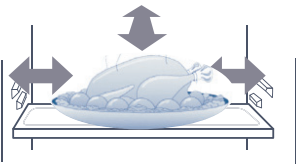

Elintarvikkeiden, erityisesti öljyisten ruokien jäämät jäähdytysosissa johtavat osien ruostumiseen. Öljyinen jäähdytyslevy on puhdistettava välittömästi.

Älä aseta elintarvikkeita liian lähelle kylmää jäähdytystä.

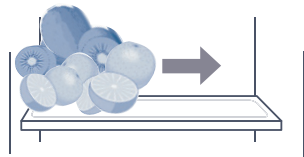

Pidä elintarvikkeiden ja jäähdytysjärjestelmän välillä riittävä etäisyys jäätyksen välttämiseksi.

Jääkaapin puhdistus

Jääkaapin sisällä olevat ruokajäämät aiheuttavat hajuja, joten jääkaappi on puhdistettava säännöllisesti.

Puhdistusvaiheet

1. Vedä virtapistoke irti virtalähteestä virran katkaisemiseksi.
2. Puhdista jääkaappi pehmeällä liinalla tai sienellä, joka on kostutettu lämpimällä vedellä tai neutraalilla pesuaineella.



Varoitus

Älä käytä kovaa harjaa, teräsharjaa, orgaanisia liuottimia, kuten puhdistusjauheita, bensiiniä, banaaniöljyä, asetonia, kuumaa vettä tai happoa, soodaa jääkaapin puhdistukseen.

3. Pyyhi vesi jääkaapin pinnalta kuivalla liinalla.



Varoitus

Jääkaappia puhdistettaessa, älä suihkuta vettä jääkaappiin välttääksesi veden aiheuttamat vahingot. Käytä kuivaa liinaa sähkökomponenttien, kuten kytkimien ja LED-valojen puhdistamiseen.

Vinkkejä: Oven tiivistenauha likaantuu helposti, pidä se puhtaana.



Varoitus

Manuaalisen sulatuksen, huollon tai puhdistuksen aikana aiheutuva pakasteiden lämpötilan nousu voi johtaa säilytysajan lyhenemiseen.

Pakasteosasto sulatetaan automaattisesti, manuaalista sulatusta ei tarvita.



Varoitus

Älä käytä mekaanisia laitteita tai muita menetelmiä sulatusprosessin nopeuttamiseksi.

Jääkaapin kuljetus

1. Paina virtapainiketta 3 sekunnin ajan virransyötön katkaisemiseksi. Vedä sen jälkeen pistoke pois pistorasiasta.
2. Poista kaikki elintarvikkeet jääkaapista.
3. Käytä teippejä liikkuvien osien, kuten vetolaatikoiden, hyllyjen, vihanneslaatikoiden jne. kiinnittämiseen.
4. Sulje jääkaapin ovi ja kiinnitä ovi teipillä, jotta se ei avaudu kuljetuksen aikana.
5. Kuljetuksen aikana jääkaapin ja suoran pinnan välinen kulma saa olla enintään 45 astetta, jotta vältetään jäähdytysjärjestelmän toimintahäiriöitä.



Varoitus

Jääkaappia ei saa kaataa makuulle.



Jääkaappi pois käytöstä

Sähkökatkon aikana

- Kesälläkin ruokaa voidaan säilyttää ilman ongelmia 10 tunnin ajan sähkökatkon jälkeen.
- Älä laita uutta ruokaa kaappiin sähkökatkon jälkeen. Yritä olla avaamatta jääkaapin ovea.
- Jos tiedät, että sähkötkatkeavat, voit valmistaa lisää jäätä vesitiiviissä säiliössä ja laittaa sen pakastimen päälle.



Sähkökatkojen tai muiden vikojen aiheuttama lämpötilan nousu jääkaapissa voi lyhentää elintarvikkeiden säilytysaikaa ja heikentää ruoan laatua.

Lomalla

- Jos kyseessä on lyhyt loma, poista pilaantuvat elintarvikkeet kaapista, säädä lämpötila sopivaksi ja sulje jääkaapin ovi vahvistuksen jälkeen.

Ei käytössä

- Jos jääkaapin käyttö on lopetettava pitkäksi aikaa, irrota virtapistoke, katkaise virta ja puhdista jääkaappi yllä kuvatulla tavalla.
- Avaa jääkaapin ovi, kun se ei ole käytössä, jotta jääkaappiin jääneet ruokajäämät eivät muodosta pahaa hajua.



- Kun virta on katkaistu, pidä vähintään 5 minuutin tauko ennen kuin kytket sen uudelleen päälle.
- Älä yleensä lopeta jääkaapin käyttöä, jotta et vaikuta jääkaapin käyttöikään.



- Kun laitteet poistetaan käytöstä, ne on hävitettävä asianmukaisesti tai jätettävä ammattilaisten käsiteltäväksi eikä niitä saa hylätä ympäristö- ja muiden vaarojen välttämiseksi.