

cata



FI Asennus-, käyttö- ja huolto-ohjeet

Tärkeä turvallisuusvaroit	3
Tuotteen ensimmäinen käyttö	5
Käyttöohje	6
Huomioitavaa ennen asennusta	6
Asennuksen osaluettelo	6
Tuotteen ja kaapin mitat	7
Valmistelut ennen asennusta	8
Pakastimen asettaminen kaappiin	9
Kaapin oven asentaminen	10
Kaapin oven säätöohjeet	12
Tuotteen ensimmäinen käyttö	13
Päätoiminnon esittely	14
Pakastimen osien nimet	14
Ohjauspaneeli	14
1. Virtakytkin	15
2. Lämpötilan säätö	16
3. Pikapakastustoiminto	16
Pakastimen käyttöä koskevia ohjeita ja huomioita	17
Eri elintarvikkeiden suositeltu säilytysaika ja laatutakuu	17
Huomioitavaa elintarvikkeiden säilytyksestä pakastimessa	18
Pakastimen päivittäinen huolto	19
Pakastimen puhdistus	19
Pakastimen kuljetus	19
Pakastimen hävittäminen	20

Tärkeitä turvallisuusohjeita

Hyvä asiakas,

Kiitos, että valitsit tuotteemme. Pakastimen oikean käytön takaamiseksi ja henkilövahinkojen välttämiseksi tutustu huolellisesti tämän oppaan sisältöön ja alla oleviin symboleihin:



Varoitus

Virheellinen käyttö voi johtaa henkilövahinkoon.

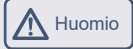

Huomio

Virheellinen käyttö voi johtaa omaisuuden menetykseen.



Ehdottomasti kielletty käytös tai käyttö.



Käyttötyminen tai käytös, jota on noudatettava.

Sähkö

Teho



Tämän pakastimen vaihtovirta on 220 V/50 Hz. Jos jännite vaihtelee liian suureksi (yli 187-242 V), pakastin ei ehkä ala toimia. Termostaattikompressori palaa loppuun ja kompressori saattaa kuulostaa epänormaailta. Tässä tapauksessa se on varustettava yli 750 W:n automaattisella jännitteen stabilisaattorilla.

Maadoitus



Pakastimessa on oltava oma erillinen pistorasia ja luotettava maadoitus.



Virtajohto ja pistoke



Älä irrota pistoketta nykimällä. Pidä virtapistokkeesta tiukasti kiinni ja vedä se suoraan ulos pistorasiasta. Varmista, että pakastin tai käyttäjä ei purista virtajohtoa. Ole varovainen, ettei vahingoita virtajohtoa siirtäessäsäi pakastinta pois seinästä.



- Älä käytä vaurioitunutta virtajohtoa tai kulunutta virtapistoketta. Pyydä valtuutettua huoltohenkilöstöä vaihtamaan vaurioitunut virtajohto uuteen.
- Irrota pakastin virtalähteestä ennen puhdistusta, huoltoa ja LED-valon vaihtamista.

Syttyvän kaasun vuoto





Jos syttyvää kaasua vuotaa, avaa ovet ja ikkunat, älä kytke tai irrota virtapistoketta.



Elintarvikkeiden säilytys

-  Tämä on kotitalouspakastin, jota voidaan käyttää vain elintarvikkeiden säilytykseen. Älä säilytä pakastimessa verta, lääkkeitä tai biologisia aineita. Pakastimessa ei saa säilyttää syttyviä tai räjähtäviä vaarallisia tuotteita, voimakkaasti syövyttäviä happoja tai emäksiä.
- Älä laita olut- tai juomapulloja pakastimeen pakkausten kylmähalkeilun välttämiseksi.
- Kun pakastin on käynnissä, älä koske pakastimen pintoihin märillä käsillä, jotta iho ei tartu jäätympintaan.

Käyttöympäristö

-  Pakastin on sijoitettava kaapin sisälle. Katso "Asennusohjeista" kaapin tekniset tiedot.
-  Pakastin on sijoitettava etäälle lämmönlähteistä ja vältettävä suoraa auringonpaistetta toiminnan takaamiseksi.
- Älä altista pakastinta pakkaselle, ulkoilmalle tai sateelle.
- Älä sijoita pakastinta kosteaan. Jos pakastimeen roiskuu vettä, pyyhi vesi välittömästi ruostumisen tai sähköeristyksen vaurioitumisen välttämiseksi.
- Älä aseta mitään painavaa tai vedellä täytettyä astiaa pakastimen päälle vältyäksesi henkilövahingoilta tai sähkövuodoilta, jos painava esine tai säiliö putoaa.
- Älä sijoita tai käytä sähkölaitteita, kuten virtapistoketta, stabiloituja jännitelähdettä, mikroaaltouunia pakastimen päälle tai sisälle sähkömagneettisten häiriöiden välttämiseksi.
- Älä säilytä tai käytä bensiiniä tai muita syttyviä aineita pakastimen lähellä tulipalon välttämiseksi.

Puhdistus

-  Älä käytä vettä pakastimen suihkuttamiseen. Varmista, että pakastinta ei ole sijoitettu kosteaan ympäristöön, jotta sähköeristys ei vahingoitu.
-  Kun puhdistat pakastinta, irrota virtapistoke. Varmista, että pakastimen virta on katkaistu vähintään 5 minuutiksi ennen kuin kytket sen uudelleen virtalähteeseen. Muussa tapauksessa kompressori voi hajota peräkkäisen käytön seurauksena.

Huolto

-  Vain pätevä huoltomies saa purkaa tai korjata pakastimen. Vaara: Lapsen loukkuun jäämisen riski. Ennen kuin heität pois vanhan pakastimen:
 - Irrota ovet.
 - Jätä hyllyt paikoilleen, jotta lapset eivät pääse helposti kiipeämään laitteen sisälle.

Tuotteen ensimmäinen käyttö

Valmistelut ennen pakastimen käyttöä

- 1** Poista kaikki pakkausmateriaalit, mukaan lukien vahtomuovipohja ja kaikki teipit, joilla lisävarusteet on kiinnitetty.
- 2** **Tarkista tarvikkeet ja materiaalit**
Tarkista pakkauksen sisällä olevat osat pakkausluettelon mukaan. Jos huomaat eroja, ota yhteyttä myyjään.
- 3** Aseta pakastin oikeaan asentoon.
- 4** Puhdista pakastin ennen käyttöä (katso luku "pakastimen puhdistaminen" sivulla 19).
- 5** Kun pakastin on asetettu suoraan ja puhdistettu, odota 2 tuntia ennen kuin liität sen virtalähteeseen.
- 6** **Poista suojakalvo**
Poista suojakalvo ennen käyttöä varmistaaksesi lämmön haihtumisen pakastimesta.

Tuotteen ensimmäisen käytön vaiheet

- 1**
Liitä virtalähteeseen
Kun laite on kytketty ensimmäistä kertaa virtalähteeseen, kestää useita tunteja ennen kuin pakastin on täysin jäähtynyt.
Esisivallitu lämpötila on: pakastin (-18 °C)
- 2**
Laita elintarvikkeet pakastimeen
Elintarvikkeet voidaan laittaa pakastimeen 2-3 tuntia verkkovirtaan kytkemisen jälkeen. Älä varastoi liikaa elintarvikkeita pakastimessa. Millään hyllyllä säilytettävien elintarvikkeiden kokonaispaino ei saa ylittää 24 kg.
- 3**
Pakastimen käyttö
Pidä pakastin käynnissä 24 tuntia, jotta se saavuttaa vakaan tilan sen jälkeen, kun olet laittanut elintarvikkeet pakastimeen. Sen jälkeen lämpötilaa voidaan muuttaa.

Vinkkejä: Lämpötila-asetuksen muuttamisen jälkeen kestää jonkin aikaa ennen kuin kaapin lämpötila saavuttaa tasapainon. Aika riippuu ympäröivästä lämpötilasta, pakastimen ovien avaamistiheydestä sekä pakastimessa säilytettävistä elintarvikkeista.

Jotta pakastin toimisi hyvin, noudata seuraavia asennusvaiheita.

Huomioitavaa ennen asennusta







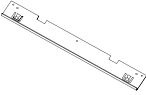
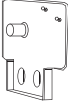
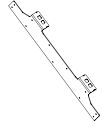
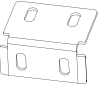

Asennusasento

Pidä pakastin etäällä suorasta auringonvalosta ja lämmönlähteistä, kuten liesitasosta, uunista ja astianpesukoneesta.

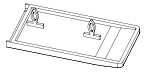
Virtälähde

- Varmista, että virtapistoke voidaan helposti kytkeä ja vetää irti, kun asennat pakastimen.
- Virtapistoke pitäisi kytkeä omaan erilliseen pistorasiaan pakastimen odottamattoman virtakatkon varalta. Älä käytä jatkojohtoa tai pistorasian jakajaa.
- Tarkista virransyötön vaatimukset pakastimen vasemmassa reunassa olevasta tyyppikilvestä.
- Pakastimen on oltava oikein maadoitettu.

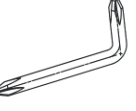
Asennusosien luettelo

1. etulevy  1 kpl	2. saranalevy  2 kpl	3. asennuslevy  1 kpl (asennettu)	4. pohjalevy  2 kpl
5. tiivistenauha  1 kpl	6. ruuvin hattu  2 kpl	7. näytön pieni kiinnityslevy  1 kpl	8. ruostumatonta terästä oleva uppokantaruuvi  A 20 kpl
9. ankkuriruuvi  B 6 kpl	10. ruuvi  C 6 kpl (4 asennettu)	11. kuusiokoloruuvi  D 6 kpl (4 asennettu)	12. ruuvimeisseli  1 kpl
13. kiinteä liitäntälevy + ruuvi  2 kpl	14. ruuvi  E 4 kpl		

Vakiokoko

Kaapin koko (mm)		Tuotteen koko (mm)	
Koko asennusleveys	556 ±2	Leveys	540
Koko asennussyvyys	≥ 560 (suositus 600)	Syvyys	545
Koko asennuskorkeus	1782 ±3	Korkeus	1770

Suositteltu kaapin koko

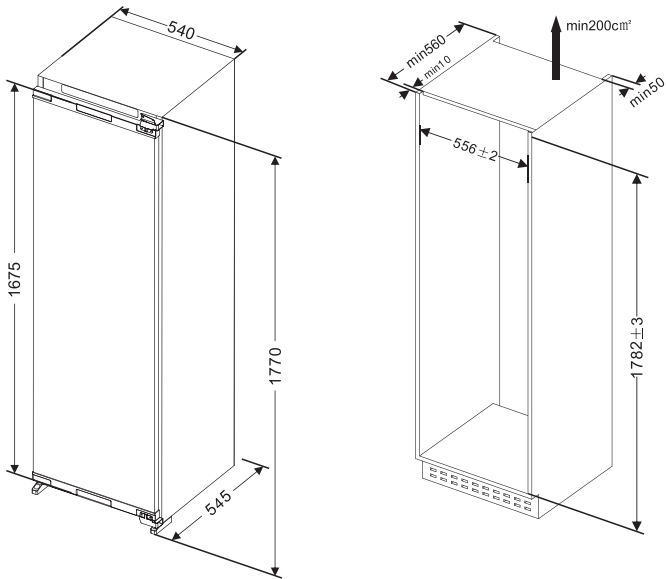

Valmistelut ennen pakastimen asennusta

1. Varmista oven avaussuunta

Pakastimen ovi aukeaa vasemmalta puolelta. Jos vaihdat oven aukeamaan oikealta puolelta, asenna ylä- ja alasarana vasemmalle puolelle saranoiden kääntämisen jälkeen. Kääntösuunta on osoitettu nuolella kaaviossa. Asenna saranan kiinnityslevy, poista pieni kiinnityslevy vasemmalta puolelta, asenna pieni kiinnityslevy oikealle puolelle vaihdettuasi oven avaussuunnan.

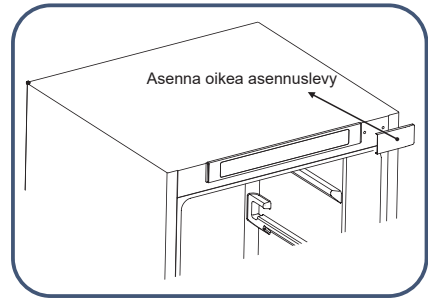
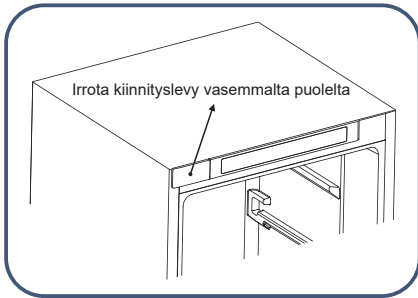
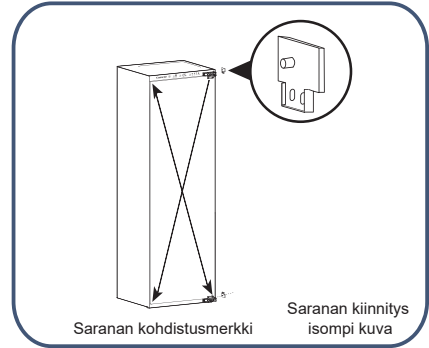

2. Asenna etulevy

Kiinnitä etulevy pakastimen etuosaan ruuveilla.

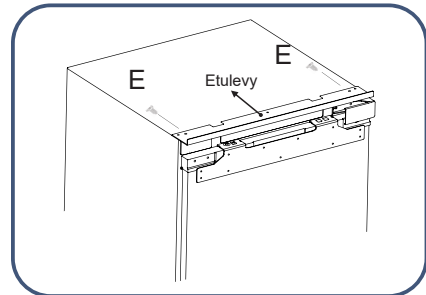

Pakastimen kaappiin asettamisen vaiheet

1. Pujota virtajohto kaapin takana olevasta reiästä.
Jos pistorasia on kaapin sisäpuolella, kytke virtapistoke ensin pistorasiaan ja aseta pakastin sitten kaappiin.
2. Siirrä pakastin kaappiin, säädä pakastimen asentoa eteen- ja taaksepäin varmistaaksesi, että saranan kiinnityslevyn etuosa on suorassa.



Älä purista virtajohtoa. Rikkinäinen virtajohto voi johtaa tulipaloon.

3. Kiinnitä saranoiden sivu kahdella ruuvilla (yksi ruuvi kiinnittää ensimmäisen saranan, toinen ruuvi neljännen saranan) aseta kaapin oven asennuksen jälkeen muut ruuvit saranan ruuvinreikiin ja kiristä ruuvit.

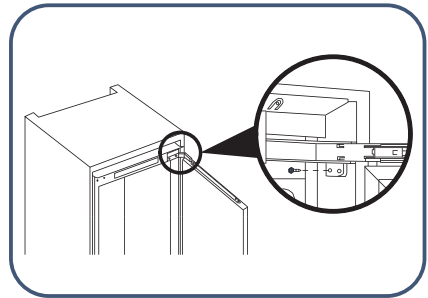

4. Pyöritä säätöjalkaa, jotta pakastin ja kaappi ovat suorassa, ruuvaa sitten säätöjalka kiinni ruuveilla. Kiinnitä pakastimen ylälevy ja kaapin yläosa ruuveilla, ja laita ruuvihatut paikalleen.

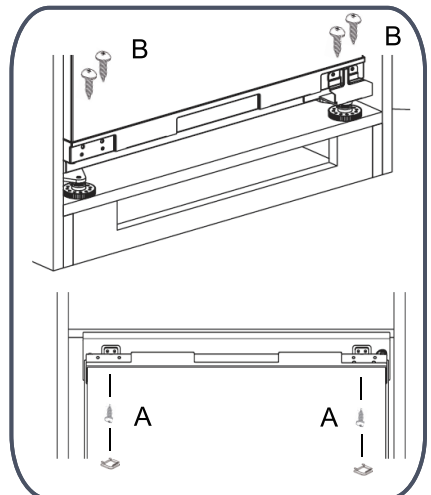

Ylemmän kaapin oven asentaminen

1. Mittaa pakastimen oven ylemmän asennuslevyn ja kaapin ylä-/vasemman osan välinen etäisyys ja kirjaa muistiin.

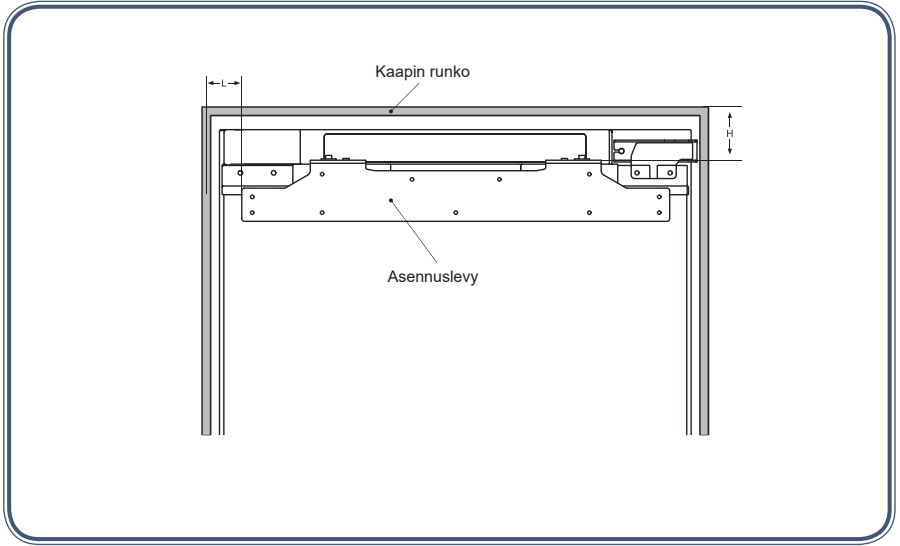

2. Löysää kuusiokoloruuvit, irrota asennuslevy.

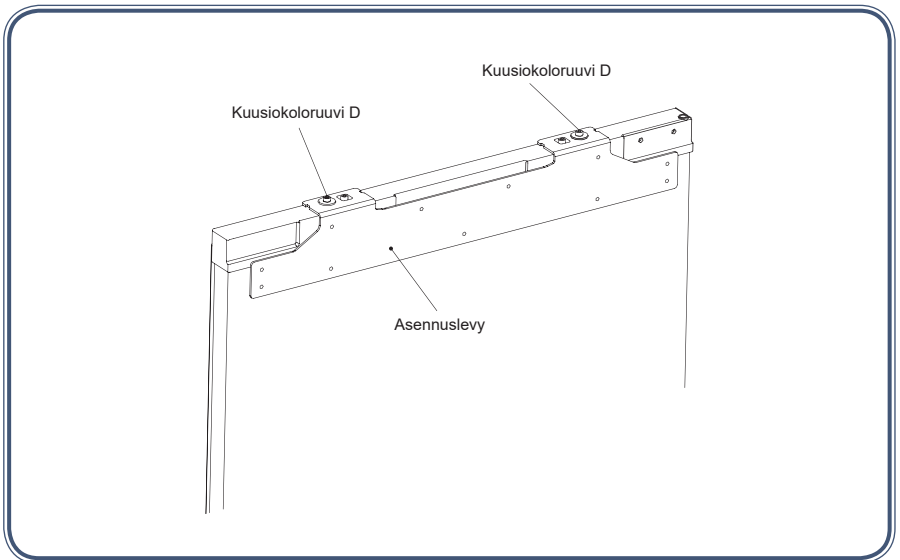

3. Mittaa ja vahvista asennuslevyn kiinnitysasento kaapin oveen, kiinnitä asennuslevy kaapin oveen ruuveilla.

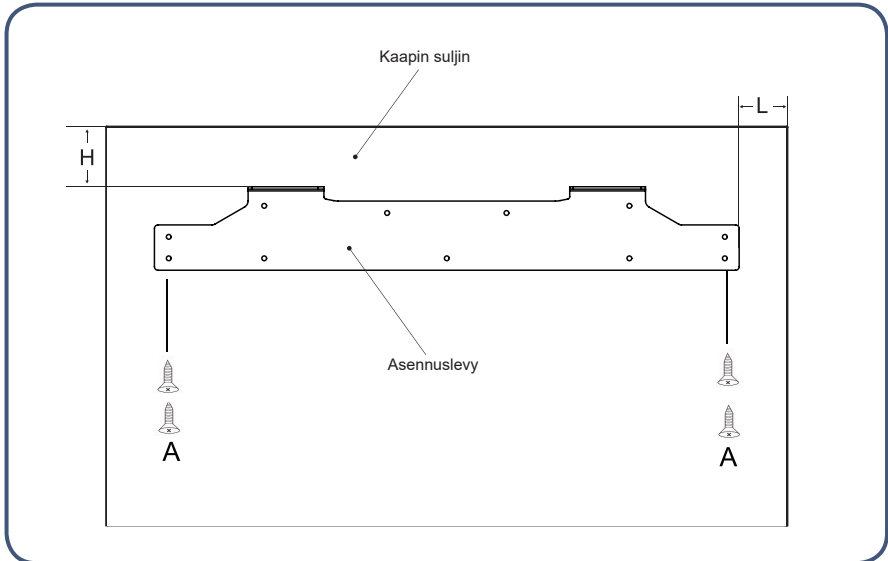

4. Kiinnitä kaapin ovi pakastimen oveen asennuslevyllä ja löysillä ruuveilla (älä kiristä ruuveja liikaa, koska ruuvit on löysättävä myöhemmin).
5. Kiinnitä pakastimen ovi kaapin oveen alemmalla asennuslevyllä.

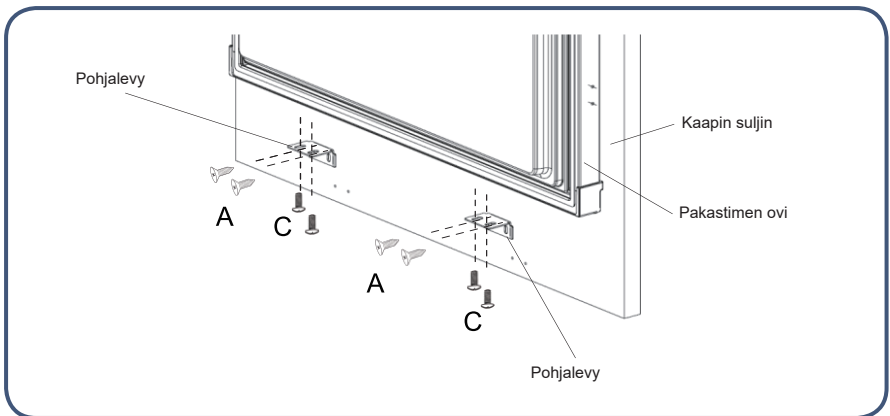

6. Työnnä tiivistenauha pakastimen ja kaapin väliseen rakoon.

7. Käytä ruuvinväännintä tai ruuvimeisseliä irrottaaksesi kaksi ruuvia keskeltä ovikotelon sivua.



8. Ota kiinteä liitännälevy tarvikepussista ja asenna se alkuperäisiin ruuvireikiin käyttämällä kahta irrotettua ruuvia.

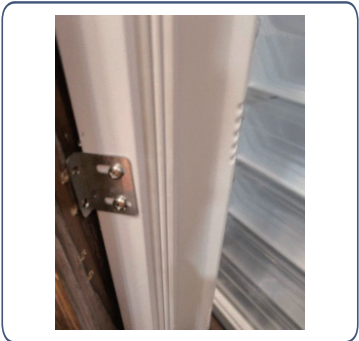

9. Ota kaksi ruuvia tarvikepussista ja kiinnitä liitännälevy kahdella ruuvilla kaapin oveen ruuvinvääntimellä tai ruuvimeisselillä.

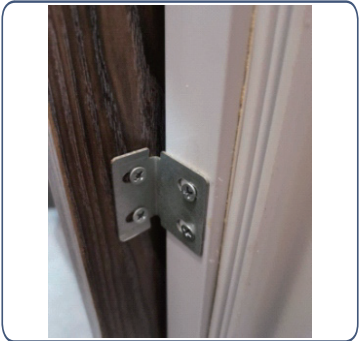

Vastaavasti: Oven rungon vasen ja oikea puoli asennetaan samalla tavalla.

Pakastinkaapin oven alaosan säätövaiheet

Pakastinkaapin oven säätövaiheet

1. Kaapin oven säätäminen ylös- ja alaspäin.

Säätö ylöspäin: Säädä ensin kuusiokoloruuvi D1 ylöspäin, säädä sitten kuusiokoloruuvi D2 ylöspäin.

Säätö alaspäin: Säädä ensin kuusiokoloruuvi D2 alaspäin, kiinnitä sitten kuusiokoloruuvi D1.

2. Kaapin oven säätäminen vasemmalle ja alas/eteen ja taakse

Säätäminen vasemmalle ja alaspäin: Löysää kuusiokoloruuvia D1, siirrä asennuslevy oikeaan asentoon, kiinnitä kuusiokoloruuvi D2.

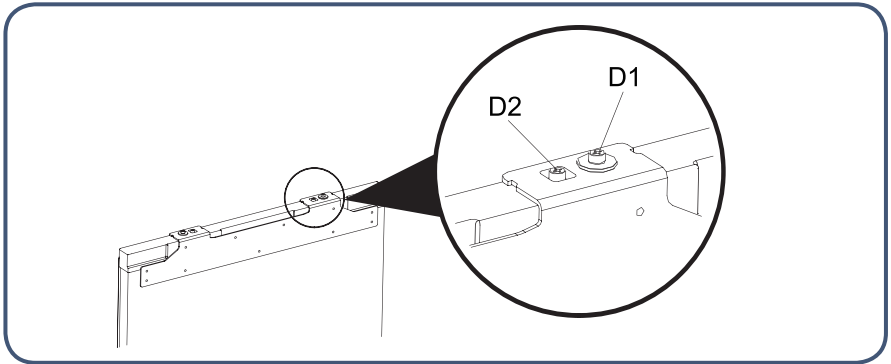

Pakastinkaapin oven alaosan säätövaiheet

1. Löysää ruuveja hieman, säädä sitten syvyys (Z) ja kiristä ruuvi.

2. Kun olet säätänyt pakastimen oven vaaka-asennon, kiinnitä alempi kiinnityslevy pakastimen oven ruuveilla.

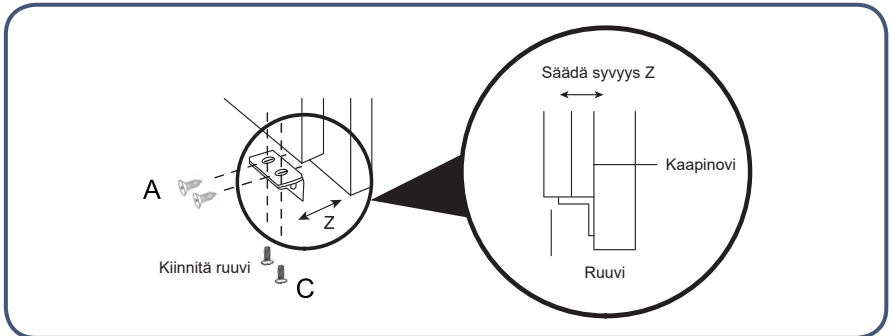

Energiansäästövinkejä

Asennusprosessin aikana

- Asenna pakastin paikkaan, jossa on alhaisin sisälämpötila, pidä se suojassa suoralta auringonvalolta, lämmitysputkesta, ilmanvaihdon säätölaitteesta ja muista lämmönlähteistä.
- Varmista, että pakastin on hyvin tuuletettu.

Käytön aikana

- Älä laita pakastinta liian täyteen elintarvikkeita ilmankierron takaamiseksi.
- Älä peitä hyllyjä alumiinifoliolla, vahapaperilla tai pehmopaperilla.
- Älä laita liian paljon kuumia elintarvikkeita pakastimeen, jätä riittävästi tilaa ilmankierron varmistamiseksi.
- Lyhennä tarpeetonta oven aukioloaikaa.

Ennen elintarvikkeiden pakastimeen laittamista

- Poista kaikki pakkaukset.
- Puhdista kaappi lämpimällä astianpesuaineella poistaaksesi valmistuksen ja kuljetuksen aikana kertyneen pölyn.
- Pakastimessa on hajua ensimmäisellä käyttökerralla, mutta haju häviää, kun pakastimen sisälämpötila laskee riittävästi.
- Anna pakastimen olla käynnissä 2-3 tuntia tyhjänä, jotta kaikki osastot saavuttavat sopivan lämpötilan.
- Maksimaalisen tilankäytön varmistamiseksi, voit poistaa pakastimen laatikot, mutta alalaatikon poistamista ei suositella.

Käytön aikana

Päätoiminnon esittely

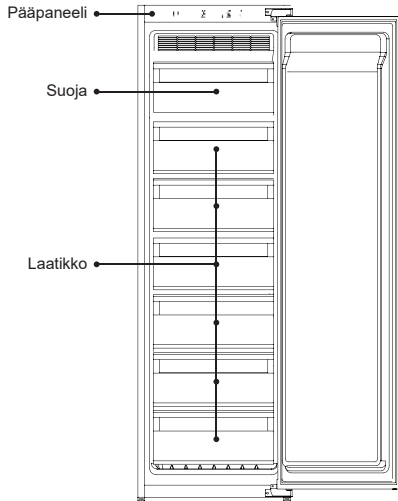

Ohjauspaneeli

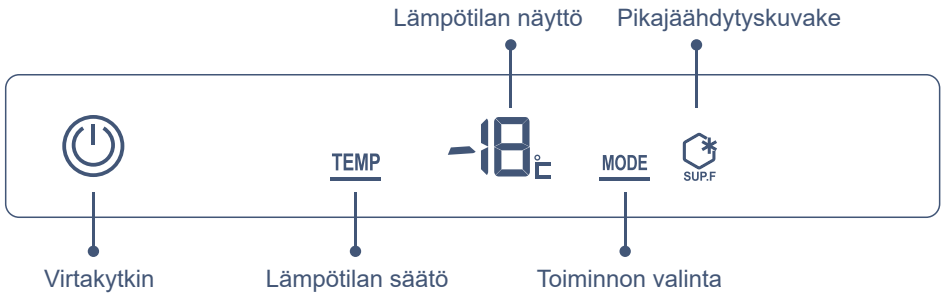

Virtakytkin:	Pakastimen virta päälle/pois
Lämpötilan säätö:	Valitse lämpötila-alue
Toiminnon valinta:	Valitse pikapakastus
Lämpötilan näyttökuvake:	Näyttää nykyisen lämpötila-alueen
Pikapakastus	Ilmaisee pikapakastusta

1. Virtakytkin

Pakastimen käynnistys

Kun pakastin on sammutettuna, paina virtakytkinpainiketta 3 sekunnin ajan. Merkkivalo syttyy ja pakastin alkaa toimia.

Pakastimen sammutus

Paina virtakytkinpainiketta 3 sekunnin ajan. Merkkivalo sammuu ja pakastin lakkaa toimimasta.



Paina 3 sekuntia --- merkkivalo syttyy (pakastin käynnistyy) --- paina 3 sekuntia uudestaan --- merkkivalo sammuu (pakastin pysähtyy).

2. Pakastimen sisäosan lämpötilan säätö

1. Paina "lämpötilavyöhykkeen valinta" -painiketta, lämpötilänäytöllä vilkkuu pakastimen nykyinen lämpötila.
2. Paina "lämpötilan säätö" -painiketta uudelleen. Lämpötilaosaston lämpötila Pakastimen asetus toimii portaittain: "12"- "13"- "14"- "15"- "16"- "17"- "18"- "20"- "21"- "22"- "23"- "24"- "12".

Jos painiketta ei paineta 5 sekunnin kuluessa, nykyinen asetus vahvistetaan.

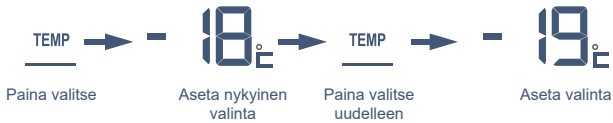

3. Pikapakastustoiminto

Pikapakastustoiminnon käynnistys

Paina "tilan valinta" -painiketta, "pikapakastus"-kuvake vilkkuu. 5 sekunnin kuluttua "pikapakastus"-kuvake syttyy ja pikapakastustoiminto on käytössä.



Pikapakastustoiminnon sammutus

Paina pikapakastustilassa "tilan valinta" -painiketta, "pikapakastus"-kuvake vilkkuu. 5 sekunnin kuluttua "pikapakastus"-kuvake sammuu ja pakastin lopettaa pikapakastustilan.

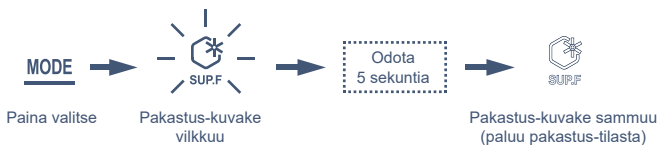

Huomioitavaa elintarvikkeiden säilytyksestä pakastimessa

Pakastimen alhainen lämpötila auttaa säilyttämään elintarvikkeiden tuoreuden, joten pitkää säilytystä vaativat elintarvikkeet on varastoitava pakastimeen, mutta kiinnitä huomiota elintarvikkeiden suositeltuihin säilytysaikoihin.

Eri elintarvikkeiden suositeltu säilytysaika ja laatutakuu

Ruoka	Säilytysaika (kuukautta)	Laatutakuu (kuukautta)
Kana, naudanliha, lampaanliha, katkaravut	4	9
Mykyt, pakastesämpylät, kylkiluut, jäätelö	4	6
Kakku, leipä, viipaloitu liha, juusto	2	6
Ravut, merenelävät, makkara, jäätelö	1	3

Tutustu elintarvikkeen valmistajan pakkauksessa oleviin ohjeisiin tai ammattioppaaseen. Tietty säilytysaika riippuu elintarvikkeiden laadusta, esikäsittelystä ennen pakastusta ja kuinkin perheen erilaisista vaatimuksista elintarvikkeiden laadun osalta.

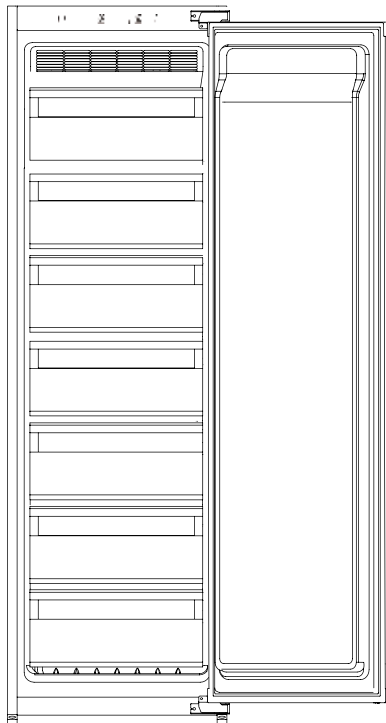

Huomioitavaa elintarvikkeiden säilytyksestä pakastimessa

Älä laita kuumaa ruokaa pakastimeen.



Jäähdytä kuuma ruoka huoneenlämpöiseksi ennen pakastimeen laittamista. Kuuman ruoan laittaminen suoraan pakastimeen ei ainoastaan nosta lämpötilaa pakastimen sisällä, vaan myös heikentää muiden elintarvikkeiden tuoreutta.

Ruoka pitää puhdistaa ennen pakastimeen laittoa.

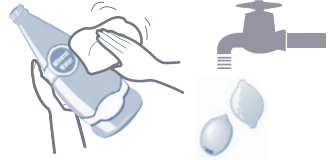

Ylläpitääksesi hygieniaa pakastimen sisällä, puhdista ja kuivaa elintarvikkeet ennen pakastimeen laittoa.

Elintarvikkeet on pakattava ja luokiteltava säilytystä varten.

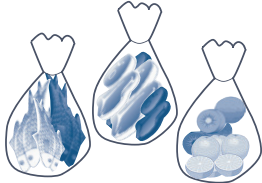

Pakkaa elintarvikkeet ennen pakastimeen laittamista. Luokittele elintarvikkeet ja säilytä erikseen. Tämä ei ainoastaan auta säilyttämään elintarvikkeiden tuoreutta, vaan myös välttämään hajusaasteita.

Älä laita liikaa ruokaa pakastimeen.

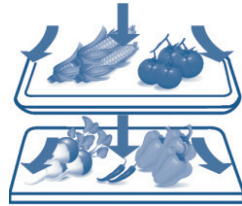

Elintarvikkeet on säilytettävä erillään jättäen niiden väliin riittävästi tilaa ilmankiertoa varten, jotta voidaan taata parempi jäähdytysvaikutus.

Vältä öljyisen ruoan kosketusta jäähdytyspiiriin.

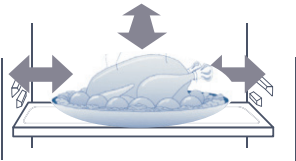

Elintarvikkeiden, erityisesti öljyisten ruokien jäämät jäähdytysosissa johtavat osien ruostumiseen. Öljyinen jäähdytyslevy on puhdistettava välittömästi.

Älä aseta elintarvikkeita liian lähelle kylmää jäähdytystä.

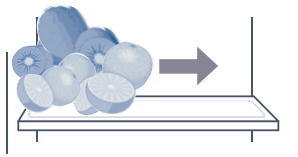

Pidä elintarvikkeiden ja jäähdytysjärjestelmän välillä riittävä etäisyys jäätyksen välttämiseksi.

Pakastimen puhdistus

Pakastimen sisällä olevat ruokajäämät aiheuttavat hajuja, joten pakastin on puhdistettava säännöllisesti.

Puhdistusvaiheet

1. Vedä virtapistoke irti virtalähteestä virran katkaisemiseksi.
2. Puhdista pakastin pehmeällä liinalla tai sienellä, joka on kostutettu lämpimällä vedellä tai neutraalilla pesuaineella.



Varoitus

Älä käytä kovaa harjaa, teräsharjaa, orgaanisia liuottimia, kuten puhdistusjauheita, bensiiniä, banaaniöljyä, asetonia, kuumaa vettä tai happoa, soodaa pakastimen puhdistukseen.

3. Pyyhi vesi pakastimen pinnalta kuivalla liinalla.



Varoitus

Pakastinta puhdistettaessa, älä suihkuta vettä pakastimeen välttääksesi veden aiheuttamat vahingot. Käytä kuivaa liinaa sähkökomponenttien, kuten kytkimien ja LED-valojen puhdistamiseen.

Vinkkejä: Oven tiivistenauha likaantuu helposti, pidä se puhtaana.



Varoitus

Manuaalisen sulatuksen, huollon tai puhdistuksen aikana aiheutuva pakasteiden lämpötilan nousu voi johtaa säilytysajan lyhenemiseen.

Pakasteosasto sulatetaan automaattisesti, manuaalista sulatusta ei tarvita.



Varoitus

Älä käytä mekaanisia laitteita tai muita menetelmiä sulatusprosessin nopeuttamiseksi.

Pakastimen kuljetus

1. Paina virtapainiketta 3 sekunnin ajan virransyötön katkaisemiseksi. Vedä sen jälkeen pistoke pois pistorasiasta.
2. Poista kaikki elintarvikkeet pakastimesta.
3. Käytä teippejä liikkuvien osien, kuten vetolaatikoiden, hyllyjen, vihanneslaatikoiden jne. kiinnittämiseen.
4. Sulje pakastimen ovi ja kiinnitä ovi teipillä, jotta se ei avaudu kuljetuksen aikana.
5. Kuljetuksen aikana pakastimen ja suoran pinnan välinen kulma saa olla enintään 45 astetta, jotta vältetään jäähdytysjärjestelmän toimintahäiriöitä.



Varoitus

Pakastinta ei saa kaataa makuulle.



Pakastin pois käytöstä

Sähkökatkon aikana

- Kesälläkin ruokaa voidaan säilyttää ilman ongelmia 10 tunnin ajan sähkökatkon jälkeen.
- Älä laita uutta ruokaa kaappiin sähkökatkon jälkeen. Yritä olla avaamatta pakastimen ovea.
- Jos tiedät, että sähkötkatkeavat, voit valmistaa lisää jäätä vesitiiviissä säiliössä ja laittaa sen pakastimen päälle.



Sähkökatkojen tai muiden vikojen aiheuttama lämpötilan nousu pakastimessa voi lyhentää elintarvikkeiden säilytysaikaa ja heikentää ruoan laatua.

Lomalla

- Jos kyseessä on lyhyt loma, poista pilaantuvat elintarvikkeet kaapista, säädä lämpötila sopivaksi ja sulje pakastimen ovi vahvistuksen jälkeen.

Ei käytössä

- Jos pakastimen käyttö on lopetettava pitkäksi aikaa, irrota virtapistoke, katkaise virta ja puhdista pakastin yllä kuvatulla tavalla.
- Avaa pakastimen ovi, kun se ei ole käytössä, jotta pakastimeen jääneet ruokajäämät eivät muodosta pahaa hajua.



- Kun virta on katkaistu, pidä vähintään 5 minuutin tauko ennen kuin kytket sen uudelleen päälle.
- Älä yleensä lopeta pakastimen käyttöä, jotta et vaikuta pakastimen käyttöikään.



- Kun laitteet poistetaan käytöstä, ne on hävitettävä asianmukaisesti tai jätettävä ammattilaisten käsiteltäväksi eikä niitä saa hylätä ympäristö- ja muiden vaarojen välttämiseksi.