

FI

**Induktiolieden käyttö- ja huolto-ohje  
IB6304BK**

**cata** 



## IB 6304 BK

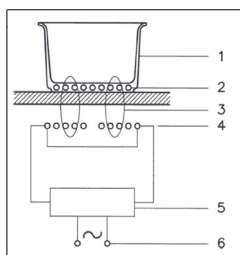

Kuva 1

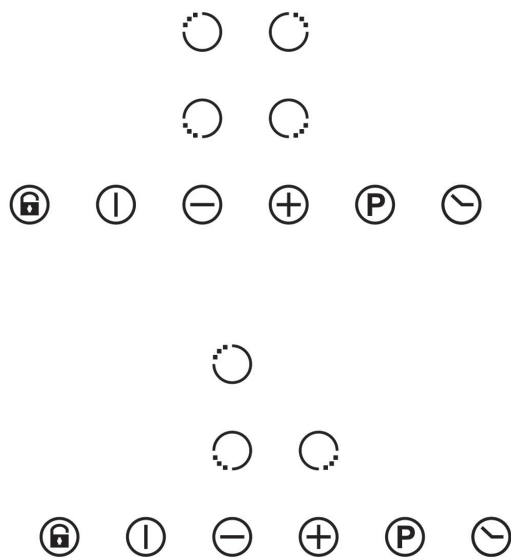

1		Keittoalue
2		Lapsilukko
3		ON/OFF-painike
4		Miinus -
5		Plus +
6		Enimmäisteho
7		Ajastin

Kuva 2

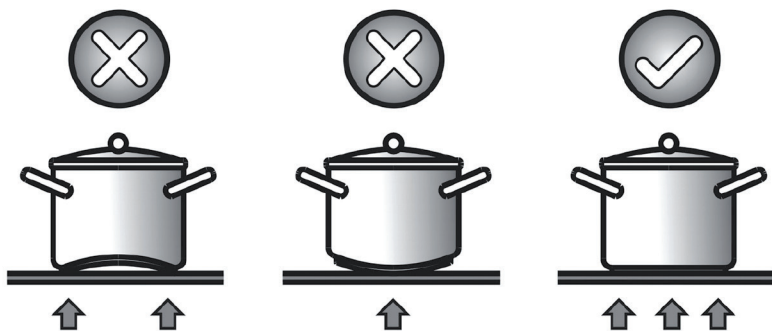

Kuva 3

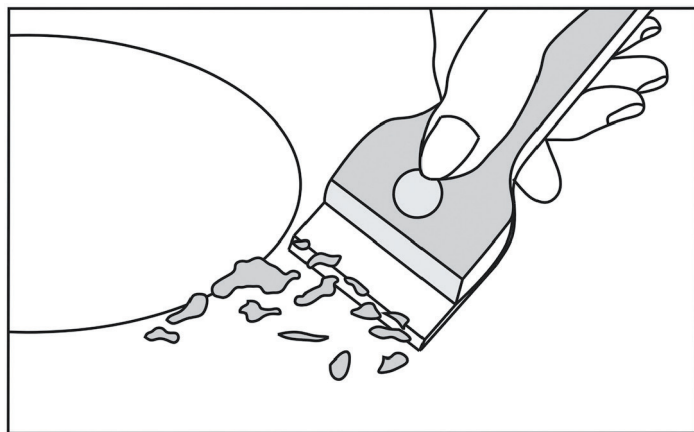

Kuva 4

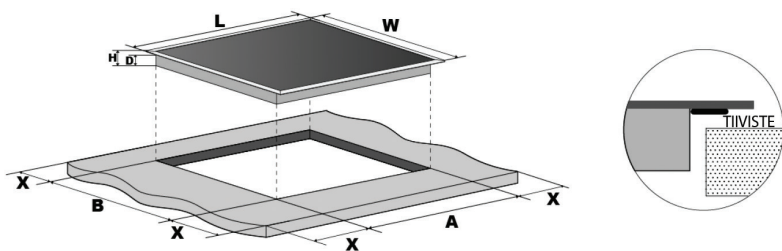

P (mm)	L (mm)	K (mm)	S (mm)	A (mm)	B (mm)	X (mm)
590	520	56,5	52,5	565	495	50 mini

Kuva 5

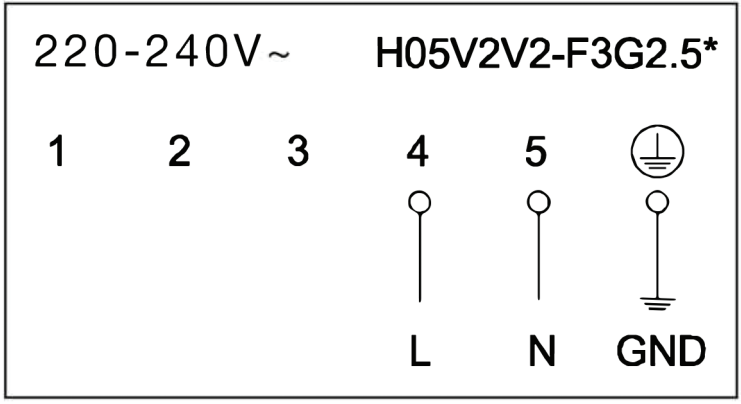

\* Yhtäaikaisuudet huomioon ottaen

Kuva 6

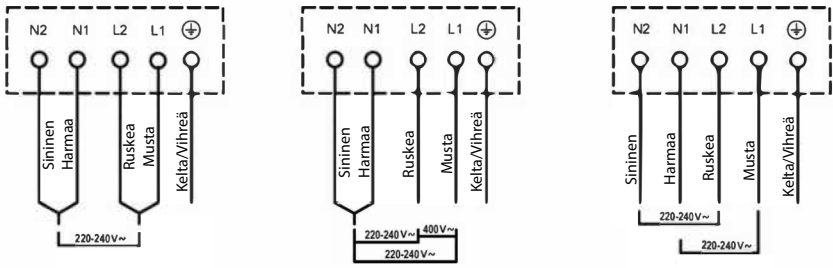

FI

**TÄMÄ LAITE ON SUUNNITELTU VAIN KOTITALOUS-KÄYTTÖÖN. VALMISTAJA EI VASTAA VAMMOISTA TAI VAHINGOISTA, JOTKA JOHTUVAT LAITTEEN VIRHEELLISESTÄ ASENNUKSESTA TAI SOPIMATTOMASTA TAI VÄÄRÄNLAISESTA KÄYTTÖSTÄ.**

Valmistaja vakuuttaa, että tuote täyttää kaikki 12.12.2006 annetun pienjännitedirektiivin 2006/95/EEC ja 15.12.2004 annetun sähkömagneettista yhteensopivuutta koskevan direktiivin 2004/108/EEC keskeiset vaatimukset.

#### **VAROITUKSET**

- Pidä kaikki magnetoituvat esineet pois keittotason läheltä sen ollessa päällä (luottokortit, levykkeet, laskimet jne.).
- Älä laita alumiinifoliota tai alumiinifolioon käärittyjä ruokia suoraan keittotasolle – metalliesineitä kuten veitsiä, haarukoita, lusikoita ja kattilankansia ei saa asettaa tasolle, sillä ne kuumenevat.
- Käyttäessäsi tarttumattomalla pinnoitteella varustettua paistinpannaa ilman rasvaa, esilämmitä pannua korkeintaan 1–2 minuuttia.
- Kun laitat ruokaa, joka tarttuu helposti kiinni, aloita alhaisella teholla ja lisää lämpöä vähitellen ruokaa säännöllisesti sekoittaen.
- Kun ruoka on valmis, kytke keittoalue pois päältä ("0"). Älä luota automaattiseen virrankatkaisuun.
- Jos keittotason pinta vaurioituu, irrota laite välittömästi verkkovirrasta sähköiskujen välttämiseksi.
- Keittotasoa ei saa puhdistaa höyrypuhdistimella.
- Laite ja sen osat voivat kuumentua käytön aikana.
- Varo koskemasta vastuksiin.
- Pidä alle 8-vuotiaat lapset turvallisen etäisyyden päässä laitteesta, ellei heitä jatkuvasti valvota.

- Tämän laitteen käyttäminen on sallittua yli 8-vuotiaille lapsille ja henkilöille, joilla on alentuneet fyysiset, aistilliset tai älylliset kyvyt tai joilta puuttuu kokemusta ja tietoa, jos heidän turvallisuudestaan vastuussa oleva henkilö on antanut heille ohjausta tai tietoa laitteen turvallisesta käytöstä ja he ymmärtävät laitteen käyttämiseen liittyvät vaarat. Älä anna lasten leikkiä laitteella. Älä anna lapsen huoltaa tai puhdistaa laitetta ilman valvontaa.
- Rasvalla tai öljyllä kypsentäminen ilman valvontaa voi olla vaarallista ja johtaa tulipaloon. Älä KOSKAAN yritä sammuttaa tulta vedellä, vaan kytke laite irti ja tukahduta liekit esimerkiksi kannella tai sammutuspeitteellä.
- Tulipalon vaara: älä säilytä mitään keittotason päällä.
- Keittotason saa suojata vain suojalla, joka on valmistajan hyväksymä ja tarkoitettu tällaisten laitteiden suojaamiseen. Sopimattomien materiaalien käyttö aiheuttaa onnettomuusvaaran.
- **VAROITUS:** Laitteen näkyvät osat kuumenevat käytön aikana. Pidä lapset kaukana laitteesta, etteivät he polta itseään.

Sähköasennuksessa on oltava erotin, joka mahdollistaa laitteen irrottamisen sähköverkosta kaikista navoista voimassa olevien sähköasennuksia koskevien määräysten mukaisesti (luokka 3). Pistokkeen tai moninapakytkimen tulee olla helposti käyttäjän saatavilla.

Laitetta ei ole tarkoitettu käytettäväksi ulkoisen ajastimen tai erillisen kaukosäädinjärjestelmän avulla. Valmistaja ei vastaa onnettomuudesta tai vahingosta, joka johtuu edellä mainittujen tai yleisten tapaturmien välttämiseen liittyvien ohjeiden ja määräysten noudattamatta jättämisestä.

**Jos virtajohto vaurioituu, sen saa vaihtaa vain valmistaja, valtuutettu huoltoliike tai asiantunteva sähköasentaja.**

## **TOIMINTAPERIAATE (kuva 1)**

Laite hyödyntää useimpien keittoastioiden sähkömagneettisia ominaisuuksia.

Induktiolieden toiminta perustuu tason alla olevaan käämiin. Käämiin johdettu sähkövirta synnyttää korkeataajuuksisen magneettikentän. Tämä kuumentaa keittoastian, joka puolestaan johtaa lämmön kypsennettävään ruokaan.

Kypsennysprosessi on kuvattu alla olevassa kuvassa.





- Lämpöhävikki on hyvin vähäistä (korkea hyötysuhde).
- Toiminta lakkaa automaattisesti, kun astia siirretään tai nostetaan pois keittolevyltä.
- Toimintaperiaatteensa ansiosta laite on joustava käyttää ja tarkka säätää.

(Kuva 1)

- 1 Keittoastia
- 2 Induktiovirta
- 3 Magneettikenttä
- 4 Käämi
- 5 Elektroninen piiri
- 6 Virtalähde

## **Käyttöohjeet (kuva 2)**



- 1 Keittoalue
- 2 Lapsilukko
- 3 ON/OFF-painike
- 4 Miinus -
- 5 Plus +
- 6 Booster-toiminto (enimmäisteho)
- 7 Ajastin

Lämmitysalue	Enimmäisteho (230 V)
	2000/2300 W (Booster)
	1200/1500 W (Booster)
	2000/2300 W (Booster)
	1200/1500 W (Booster)

### Asennus

Sähkökytkennät saa suorittaa vain asian-  
tunteva sähköasentaja voimassa olevien  
säädösten mukaisesti. Asennusta koskevat  
ohjeet löytyvät asentajan ohjeesta.

### Keittoalueen kytkeminen päälle

- Kosketa ON/OFF-painiketta.  
Laite piippaa kerran. Kaikissa näytöissä  
palaa "-" sen merkiksi, että induktioliesi  
on valmiustilassa.
- Aseta sopiva keittoastia sen keittoalueen  
päälle, jota haluat käyttää.  
> Varmista, että astian pohja ja keitto-  
alueen pinta ovat puhtaat ja kuivat.
- Laita keittoalue päälle painamalla sen  
'' painiketta (A). Näyttöön syttyy jatku-  
vasti palava 0.
- Säädä tehotaso painamalla '' (E) tai  
'' (D).
- Tehotaso alkaa tasosta 5. Painikkeen "+"  
painaminen lisää tehoa askeleen kerral-  
laan välillä 5–9. Painikkeen "-" painaminen  
vähentää tehoa askeleen kerrallaan välillä  
9–0.  
> Jos tehotasoa ei säädetä minuutin  
kuluessa, laite kytkeytyy automaattisesti  
pois päältä. Laittaaksesi tason päälle  
aloita vaiheesta 1.  
> Tehotasoa voi säätää milloin tahansa ruu-  
anvalmistuksen aikana.

### Näytössä tehotason kanssa vuorotellen vilkkuva tarkoittaa, että

- > keittoastia on väärän keittoalueen päällä,
- > keittoastia ei sovellu induktioliedellä käy-  
tettäväksi, tai
- > keittoastia on liian pieni tai se ei ole kes-  
kellä keittoaluetta. Keittoalue ei lämpene

ennen kuin sen päällä on tarkoitukseen  
sopiva keittoastia.

Jos keittoalue on tyhjä tai keittoastia on  
vääränlainen, näyttö sammuu automaati-  
sesti 1 minuutin kuluttua.

### Keittoalueen kytkeminen pois päältä

- Kosketa sen keittoalueen valintapaini-  
kettä (A), jonka haluat sammuttaa.
- Paina "-"; kunnes tehotasoksi tulee 0, tai  
paina "+" ja "-" samaan aikaan, jolloin ase-  
tus siirtyy suoraan arvoon 0.
- Varo kuumia pintoja.

"H" tarkoittaa, että keittoalue on kuuma. Se  
sammuu, kun alue on turvallinen koskettaa.  
Sitä voidaan käyttää myös energiansääs-  
tötoimintona, kun ruokaa kypsennetään  
jäkilämmöllä ilman, että keittoalue on päällä.

### Boost-toiminnon käyttäminen

- Valitse keittoalue valintapainiketta (A)  
koskettamalla.
- Kosketa Boost-valintapainiketta (F).  
Keittoalueen näyttöön syttyy '' ja alue  
kytkeytyy maksimiteholle.

### Boost-toiminnon sammuttaminen

- Kosketa sen keittoalueen valintapaini-  
kettä (A), jonka boost-toiminnon haluat  
sammuttaa.
- 1a. Paina "-"(D). Boost-toiminto kytkeytyy pois  
päältä ja keittoalue siirtyy tehotasolle 9.  
1b. Jos "- ja "+" painikkeita painetaan samaan  
aikaan, keittoalue sammuu ja boost-  
toiminto kytkeytyy automaattisesti pois  
päältä.  
> Toiminto on käytettävissä kaikilla keitto-  
alueilla.  
> Viiden minuutin käytön jälkeen keitto-  
alue palaa tasolle 9.

### Lapsilukko

- > Toiminto estää laitteen käyttämisen  
vahingossa esimerkiksi silloin, kun lapsi  
painaa painikkeita.
- > Lapsilukon ollessa päällä kaikki säätimet  
OFF-painiketta lukuun ottamatta ovat  
pois käytöstä.



## Lapsilukon kytkeminen päälle

Kosketa lukkopainiketta 3 sekunnin ajan. Ajastimen näyttöön syttyy "Lo".

## Lapsilukon kytkeminen pois päältä

1. Varmista, että induktioliesi on päällä.
2. Kosketa ja paina lukkopainiketta jonkin aikaa.
3. Induktioliesi on nyt normaalisti käytettävissä.

**Lapsilukon ollessa päällä kaikki säätimet OFF-painiketta lukuun ottamatta ovat pois käytöstä. Keittotason voi näin ollen sammuttaa hätätilanteessa myös silloin, kun lapsilukko on aktivoituna. Tason muunlainen käyttäminen edellyttää, että lapsilukko kytketään ensin pois päältä.**

## Ajastimen käyttäminen

Ajastinta voidaan käyttää kahdella eri tavalla:

- > Munakellotoiminto, jossa keittoalue jää päälle, kun ajastettu aika tulee täyteen.
- > Ajastustoiminto, jossa keittoalue kytkeytyy pois päältä ajastetun ajan jälkeen.
- > Ajastettu aika voi olla korkeintaan 99 minuuttia.

## Ajastimen käyttäminen munakellona

1. Varmista, että vähintään yksi keittoalue on päällä.
2. Kosketa ajastinpainiketta (G) . Merkkivalo alkaa vilkkua ja ajastimen näyttöön syttyy "10".
3. Aseta haluamasi aika ajastimen "-." ja "+" painikkeilla.  
Vihje:
  - > "-." tai "+" painikkeen painaminen kerran lisää tai vähentää aikaa 1 minuutin askelissa.
  - > "-." tai "+" painikkeen pitäminen painetuna lisää tai vähentää aikaa 10 minuutin askelissa.
  - > Jos "-." ja "+" painikkeita painetaan samaan aikaan, ajastintoiminto kytkeytyy pois päältä ja ajastimen merkkivalo sammuu.
4. Ajastettu aika alkaa kulua välittömästi. Jäljellä oleva aika näkyy näytössä.

5. Kun asetettu aika on kulunut loppuun, laite piippaa 30 sekunnin ajan ja ajastuksen merkkivalo sammuu.

## Ajastimen käyttäminen niin, että keittoalue kytkeytyy pois päältä ajastetun ajan kuluttua loppuun:

1. Valitse haluamasi, käytössä oleva keittoalue koskettamalla sen valintapainiketta (A).
2. Paina ajastinpainiketta (G) . Ajastimen merkkivalo alkaa vilkkua.
3. Aseta haluamasi aika "+" ja "-." painikkeilla 1–99 minuutin välillä.  
Vihje: "-." tai "+" painikkeen painaminen kerran lisää tai vähentää aikaa 1 minuutin askelissa.  
"-." tai "+" painikkeen pitäminen painetuna lisää tai vähentää aikaa 10 minuutin askelissa.  
Jos "-." ja "+" painikkeita painetaan samaan aikaan, ajastintoiminto kytkeytyy pois päältä ja ajastimen merkkivalo sammuu.
4. Ajastettu aika alkaa kulua välittömästi. Jäljellä oleva aika näkyy näytössä ja ajastimen merkkivalo vilkkuu 5 sekunnin ajan.  
HUOM.! Valittu keittoalue on merkitty punaisella pisteellä, joka palaa tehoasteuksen vieressä.
5. Kun ajastettu aika on kulunut loppuun, valittu keittoalue kytkeytyy automaattisesti pois päältä.  
Muut, käytössä olevat keittoalueet pysyvät päällä.

## Automaattinen virrankatkaisu

Käyttöpaneeli sammuu automaattisesti 60 sekunnin kuluttua, jos mitään keittoaluetta ei valita tai painikkeita paineta. Jos keittoalue on ehditty valita, virrankatkaisu jakautuu kahteen 60 sekunnin jaksoon, joista ensimmäisessä tehotasona on "0" ja jälkimmäisessä käyttöpaneeli sammuu kokonaan.

## Jälkilämmön merkkivalo

Merkkivalo kertoo, että keittoalue ja sen ympärys ovat liian kuumia kosketettaviksi.

Lämpötila määritetään matemaattisen kaavan avulla. Jälkilämmön symbolina toimii keittoalueen näytössä palava "H"-kirjain.

Kuumenemisen ja jäähtymisen vaatima aika lasketaan ottaen huomioon

- valittu asetus (0–9)
- ON/OFF-aika.

Keittoalueen poiskytkemisen jälkeen "H"-kirjain palaa kyseisen alueen näytössä, kunnes sen lämpötila on matemaattisen kaavan avulla laskettuna saavuttanut ei-kriittisen tason ( $\leq 60\text{ }^{\circ}\text{C}$ ).

### **Automaattinen sammutus (käyttöajan rajoitus)**

Keittoalueet on ohjelmoitu kytkeytymään automaattisesti pois päältä säädetyn enimmäiskäyttöajan jälkeen, jos niitä ei käytetä. Keittoalueen säätäminen millä tahansa tavalla (+/-) aloittaa enimmäiskäyttöajan laskemisen alusta.

### **Tahattoman päällekytketymisen suoja**

- Jos jokin laitteen painikkeista pysyy alaspainettuna 10 sekunnin ajan, laite kytketty automaattisesti pois päältä. Laite päästää äänimerkin, jotta käyttäjä huomaa siirtää pois kosketuspainikkeen päällä olevan esineen. Näytössä palaa virhekoodi "E R 0 3". Jos vikatila jatkuu yli 10 sekuntia, koodi "E R 0 3" jää näkyviin, kunnes vieras esine on poistettu tason päältä. Jos jokin keittoalueista on kuuma, virhekoodi ja "H"-kirjain vuorottelevat näytössä.
- Jos mitään keittoaluetta ei oteta käyttöön 60 sekunnin kuluessa siitä, kun käyttöpaneeli on kytketty päälle, keittotaso kytketty takaisin valmiustilaan.
- Kun keittotaso on kytketty päälle, ON/OFF-painikkeen painaminen kumoaa kaikki muut asetukset. Näin tason voi kytkä pois päältä välittömästi, vaikka useita keittoalueita ja toimintoja olisi käytössä.
- Valmiustilassa ollessaan laite ei ilmoita painikkeen yhtäjaksoisesta painamisesta. Ennen päälle kytketymistä järjestelmä tarkistaa, ettei painikkeita ole käytössä.

### **Äänimerkit**

Käyttöpaneelin ollessa päällä seuraavista toiminnoista ilmoitetaan äänimerkillä:

- onnistunut painikkeen painallus: lyhyt äänimerkki,
- painike on ollut yhtäjaksoisesti painettuna 10 sekunnin ajan: pitkä, katkonainen äänimerkki.

### **Keittoastiat (kuva 3)**

- Induktioliedellä käytettävien keittoastioiden tulee olla magnetisoituvia.
- Suosi astioita, joista on erikseen kerrottu, että ne sopivat induktioliedelle.
- Katso, että astiassa on tasainen, paksu pohja.
- Astia, jonka koko vastaa keittoalueen kokoa, on energiatehokkain käyttöä.
- Vaikka pienemmissä astioissa tehonkulutus ja energiahukka ovat pienemmät, emme suosittele käyttämään astioita, joiden halkaisija on alle 10 cm.
- Keittoastiaksi sopii ruostumattomasta teräksestä valmistettu astia, jossa on monikerrospohja tai ferriittinen ruostumaton teräspohja, kun se on erityisesti tarkoitettu induktioliesiä varten.
- Emaloituja ja muita valurautapannuja käytettäessä varo, ettei astia naarmuta lieden pintaa.
- Lasi-, savi-, alumiini- ja kupariastiat, keraamiset astiat ja ei-magneettiset (austenitiittiset) ruostumattomasta teräksestä valmistetut astiat eivät sovi induktioliedellä käytettäviksi.

### **Hoito ja puhdistus (kuva 4)**

Poista alumiinifolion kappaleet ja liedelle roiskunut ruoka, rasva ja sokeritahrat välittömästi puhdistuslastalla, jotta ne eivät vahingoita lieden pintaa. Tämän jälkeen pyyhi pinta kankaalla, jossa on induktioliedelle sopivaa puhdistusainetta, huuhtelee ja kuivaa puhtaalla liinalla. Älä koskaan käytä puhdistamiseen sientä tai hankaavia materiaaleja tai voimakkaita kemikaaleja, kuten uuninpuhdistus- tai tahrannoistainetta.

## **Asentajan ohje**

### **Asennus**

Nämä ohjeet on tarkoitettu asiantuntevalle asentajalle ohjeeksi asennus-, säätö- ja huoltotoita varten voimassa olevien lakien ja standardien mukaisesti. Ennen toimenpiteiden suorittamista varmista, että laite on irrotettu verkkovirrasta.

### **Laitteen sijoittaminen (kuva 5)**

Laite on suunniteltu asennettavaksi kalusteseen kuvan osoittamalla tavalla.

Käytä keittotasoa mukana toimitettavaa tiivistettä.

Keittotasoa ei ole tarkoitettu asennettavaksi uunin päälle. Jos tällainen asennus on pakko tehdä, varmista, että

- uuni on varustettu asianmukaisella jäähdytysjärjestelmällä,
- uunista ei pääse nousemaan kuumaa ilmaa keittotasoa kohti,
- ilma-aukot ovat kuvan mukaiset.

### **Sähköliitäntä (kuva 6)**

Ennen sähkökytkentää varmista, että:

- asennuspaikan verkkovirta ja jännite vastaavat laitteen arvokilven tietoja,
- pistorasia on asianmukaisesti maadoitettu ja voimassa olevien normien ja asetusten mukainen.

Maadoitus on lain mukaan pakollista.

Jos laitteessa ei ole valmiina virtajohtoa ja/tai pistoketta, katso, että ne ovat oikeasta materiaalista ja kestävät arvokilpeen merkittyä käyttölämpötilaa. Varmista, ettei virtajohto pääse koskemaan kuumaan laitteeseen tai muihin kuumiin pintoihin.



**CATA ELECTRODOMÉSTICOS, S.L.**  
C. Ter, 2 - 08570 TORELLÓ (Barcelona) SPAIN  
Tel. +34 938 594 100 - Fax +34 938 594 101  
[www.cnagroup.es](http://www.cnagroup.es) - [cna@cnagroup.es](mailto:cna@cnagroup.es)

**Atención al Cliente: 902 410 450 / +34 938 521 818 - [info@cnagroup.es](mailto:info@cnagroup.es)**  
**SAT Central Portugal: +351 214 349 771 - [service@junis.pt](mailto:service@junis.pt)**

60817225.13;11.2017