

cata

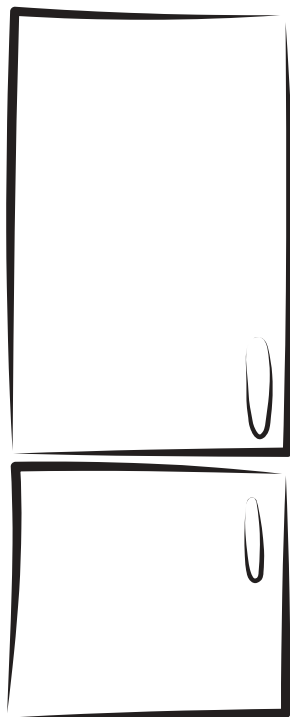

ZNF-1822 WH

FI Asennus-, käyttö- ja huolto-ohjeet

Turvallisuusvaroitukset



Varoitus: syttymisvaara / syttyviä materiaaleja

TÄMÄ laite on tarkoitettu käytettäväksi kotitalouksissa ja sitä vastaavassa käytössä, kuten myymälöiden, toimistojen ja muiden työtilojen henkilökunnan keittiötiloissa; maataloissa sekä hotellien, motellien ja muiden majoitusliikkeiden huoneissa; aamiaismajoituksissa; ateriapalveluissa ja vastaavissa muissa kuin jälleenmyyntipalveluissa.

TÄTÄ laitetta ei ole tarkoitettu sellaisten henkilöiden (lapset mukaan lukien) käyttöön, joiden fyysiset, sensoriset tai henkiset kyvyt ovat alentuneet, tai jos heillä ei ole kokemusta tai tietoa laitteen käytöstä, paitsi jos heidän turvallisuudestaan vastaava henkilö on ohjannut ja opastanut heitä käyttämään laitetta. Lapsia on valvottava, jotta he eivät leiki laitteella.

JOS virtajohto on vahingoittunut, sen saa vaaratilanteiden välttämiseksi vaihtaa uuteen vain valmistaja, valtuutettu huoltoliike tai vastaava ammattitaitoinen henkilö.

ÄLÄ varastoi tämän laitteen sisällä mitään räjähtäviä aineita, kuten syttyviä ponnekaasuja sisältäviä aerosolipakkauksia.

Laite on irrotettava pistorasiasta käytön jälkeen ja ennen laitteen huoltoa.

VAROITUS: Varmista, että laitteen tuuletusaukot tai kalusteeseen sijoitetun laitteen ilmanvaihtoaukot ovat esteettömiä.

VAROITUS: Älä käytä mitään muita kuin valmistajan suosittelemia mekaanisia laitteita tai muita keinoja sulatusprosessin nopeuttamiseksi.

VAROITUS: Älä vahingoita kylmäainepiiriä.

VAROITUS: Älä käytä sähkölaitteita laitteen säilytyslokeroiden sisällä, elleivät ne ole valmistajan suosittelemia.

VAROITUS: Hävitä laite paikallisten jätehuoltomääräysten mukaisesti, koska sen sisältämä kylmäaine ja kaasu ovat syttyviä.

VAROITUS: Kun asetat laitteen paikalleen, varmista, että virtajohto ei jää puristuksiin tai vaurioidu.

VAROITUS: Älä sijoita useita siirrettäviä pistorasioita tai siirrettäviä virtalähteitä laitteen taakse.

ÄLÄ käytä jatkojohtoa tai maadoittamattomia (kaksiosaisia) adaptereita.

VAARA: Lapsen loukkuunjämisriski. Ennen kuin heität pois vanhan jääkaapin tai pakastimen:

- Irrota ovet.

- Jätä hyllyt paikoilleen, jotta lapset eivät pääse helposti kiipeämään laitteen sisälle.

Kylmälaite on irrotettava virtalähteestä ennen lisälaitteiden asentamista.

Laitteessa käytetty kylmäaine ja syklopentaanivaahahtoine ovat syttyviä. Siksi laite on romutuksen yhteydessä pidettävä erillään kaikista tulenlähteistä, ja sen saa hävittää vain asianmukaisesti auktorisoitu kierrätysalan yritys muulla tavalla kuin polttamalla ympäristövahinkojen ja muiden haittojen estämiseksi.

EN-standardi: Tätä laitetta voivat käyttää yli 8-vuotiaat lapset. Myös henkilöt, joiden fyysiset, sensoriset tai henkiset kyvyt ovat alentuneet, ja henkilöt, joilla ei ole kokemusta tai tietoa laitteen käytöstä, saavat käyttää laitetta, jos heitä on ohjattu ja opastettu käyttämään laitetta turvallisesti ja he ovat ymmärtäneet sen käyttöön liittyvät vaarat. Lapset eivät saa leikkiä laitteella. Lapset eivät saa puhdistaa ja huoltaa laitetta ilman ohjausta. 3-8-vuotiaat lapset saavat laittaa tuotteita kylmälaitteen sisään ja ottaa niitä sieltä pois.

Noudata seuraavia ohjeita elintarvikkeiden pilaantumisen välttämiseksi:

- Oven avaaminen pitkiksi ajoiksi voi nostaa huomattavasti laitteen osastojen lämpötilaa.
- Puhdista säännöllisesti pinnat, jotka voivat joutua kosketuksiin elintarvikkeiden ja vedenpoistojärjestelmän kanssa.
- Puhdista vesisäiliöt, jos niitä ei ole käytetty 48 tuntiin; huuhtelee veden syöttöön liitetty vesijärjestelmä, mikäli vettä ei ole käytetty 5 päivään. (huomio 1)
- Säilytä raaka liha ja kala pakastimessa sopivissa astioissa siten, että ne eivät joudu kosketuksiin muiden elintarvikkeiden kanssa, eikä niistä pääse valumaan nesteitä.
- Kahden tähden ** pakastinosat soveltuvat esipakastettujen elintarvikkeiden säilyttämiseen tai jäätelön säilyttämiseen ja valmistamiseen sekä jääkuutioiden valmistamiseen. (huomio 2)
- Yhden *, kahden ** ja kolmen *** tähden osastot eivät sovellu tuoreiden elintarvikkeiden pakastamiseen. (huomio 3)
- Jos kylmälaitetta ei käytetä pitkään aikaan, kytke virta pois, sulata, puhdista ja kuivaa laite ja jätä ovi auki estääksesi homeen muodostumista laitteen sisälle.
- Laitteet, joissa ei ole 4 tähden osastoa: tämä kylmälaitte ei sovellu elintarvikkeiden pakastamiseen. (huomio 4)

Huomio 1, 2, 3, 4: Varmista, että tämä vastaa laitteesi osastotyyppiä.

Vapaasti seisova laite: tätä kylmälaitetta ei ole tarkoitettu käytettäväksi kalusteisiin asennettuna laitteena.

KAIKKI LED-lappujen vaihdot tai huollot saa suorittaa valmistaja, sen valtuuttama huolto tai vastaava ammattitaitoinen henkilö.

Komponenttien nimet

Jotkin ostamasi kylmlaitteen ominaisuudet ja lisävarusteet eivät välttämättä vastaa kuvia. Katso pakastimen pakkausluettelo.

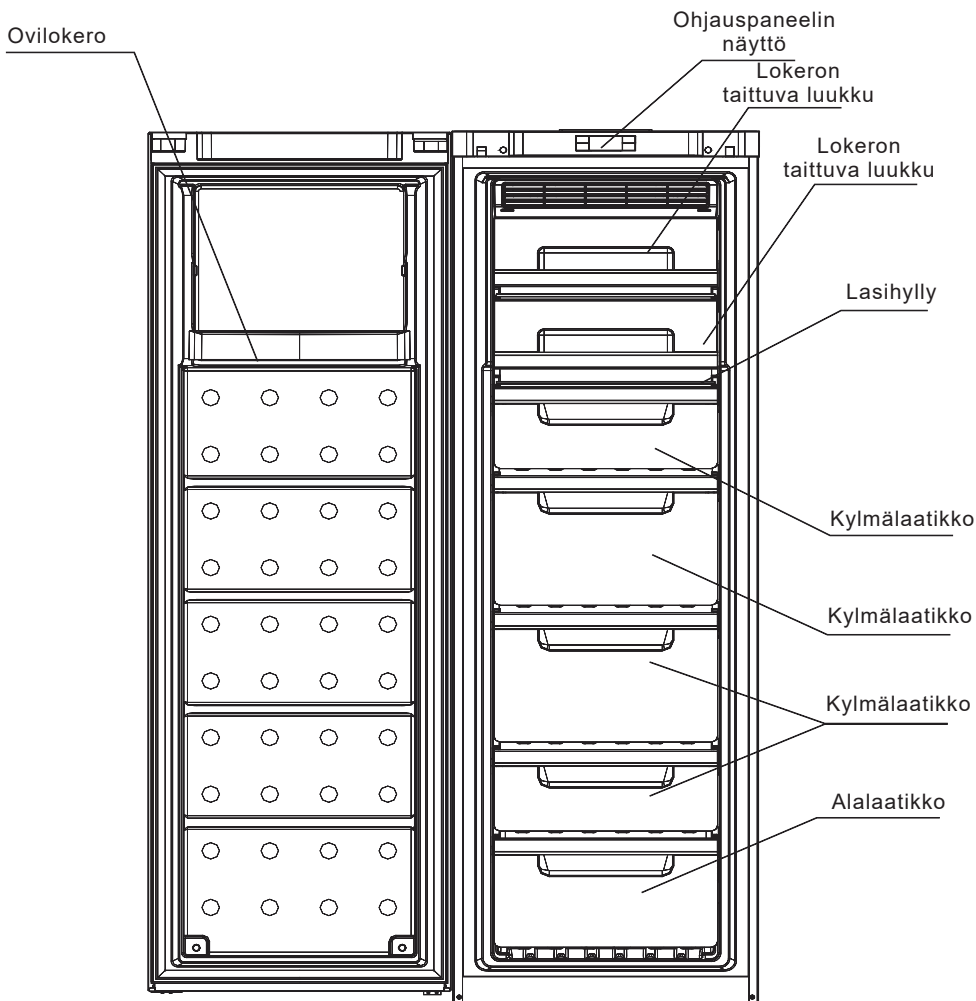

Huomio: irrota taittuva luukku, ovilokero, jääpalakone, jäänkeräyslaatikko ja kylmälaatikko kuvan mukaisesti saadaksesi enemmän tilaa. Tämä ei vaikuta tuotteen normaalitoimintoihin.

Laatikot, ruokalaatikko ja hyllyt ovat energiatehokkaimpia, katso yllä olevat kuvat.

Valmistelut ennen käyttöä

Varoitus

- Älä käytä mitään muita kuin valmistajan suosittelemia mekaanisia laitteita tai muita keinoja sulatusprosessin nopeuttamiseksi.
- Älä käytä muita kuin valmistajan suosittelemia sähkölaitteita kaapin sisällä.
- Kylmälaitteessa on R600a-kylmäainetta ja syklopentaanivaahtoa, molemmat ovat palavia materiaaleja. Käytöstä poistettu pakastin on eristettävä tulesta, ja sen hävittäminen polttamalla on kielletty.

Uusi kylmälaite

- Poista kaikki pakkausmateriaalit ennen käyttöä, mukaan lukien aluslevy, vahtomuovipehmusteet ja liimapaperit laitteen sisältä;
- Pyyhi kaapin sisäosat lämpimällä ja märällä puhdistusliinalla (lisää hieman pesuainetta lämpimään veteen ja huuhtelee puhtaalla vedellä);
- Valmistele maadoitusliitin, jossa on molemmat napaisuudet. Älä jaa pistorasiaa muiden sähkölaitteiden kanssa.
- Liitä maadoitusjohto. Pistorasian maadoituselektrodi on varustettava luotettavalla maadoitusjohdolla.

Kylmälaitteen kuljetus ja sijoittaminen

Kuljetus

- Älä kaada, paina, ravista tai käännä kylmälaitetta poikittain. Kun siirrät kylmälaitetta, kallistuskulma saa olla enintään 45°.
- Älä paina ovea tai yläsuojaa laitetta siirtäessäsi, ettei kumpaankaan tule painaumuksia.
- Kallista kylmälaitetta hieman taaksepäin (alle 20°) siirtääksesi sitä lyhyitä matkoja.

Sijoittaminen

- Sijoita kylmälaite ilmastoituun paikkaan, kauas lämmönlähteistä ja suorasta auringonvalosta. Vältä kumpunkin ruosteelta tai eristyksen tehon heikkenemiseltä, älä sijoita laitetta kosteaan tai märkään paikkaan.
- Kylmälaitteen yläpuolella on oltava vähintään 30 cm tilaa. Etäisyyden molemmista sivuista on oltava vähintään 10 cm. Etäisyyden seinästä on oltava alle 75 mm, mikä helpottaa oven avaamista ja sulkemista sekä lämmön haihtumista.
- Aseta pakastin tasaiselle, kiinteälle lattialle. (jos alusta ei ole vakaa, voit säätää säätöjalkoja)

Huomio

Varmista, että kylmälaite tai muut esineet eivät paina virtajohtoa.

Varmista ennen sähköjohdon liittämistä, että kylmälaitteen jännitealue vastaa virtalähteen jännitettä.

Pakastimen oikea käyttö

Varmista, että kylmälaite on sijoitettu oikein ja tukevasti. Ota huomioon kaikki turvallisuusseikat, jotka vaativat huomiota.

1. Kytke sähkö

Kun sähkö on kytketty, laite siirtyy käynnistystilaan.

2. Laita elintarvikkeet pakastimeen.

Ehdotus: laita elintarvikkeet kaappiin, kun se on jonkin aikaa toimittuaan saavuttanut varastointilämpötilan, tai kun kompressori on pysähtynyt ensimmäisen kerran. Tämä on tärkeää elintarvikkeiden tuoreuden säilyttämiseksi.

Huomio: jos asetettua lämpötilaa muutetaan tai kaappiin laitetaan lisää ruokaa, sisälämpötila saavuttaa tasapainon tietyn ajan kuluttua, mikä määräytyy muun muassa lämpötilan muutoksen, ympäristön lämpötilan, oven avaustiheyden ja sisällä olevan elintarvikemäärän perusteella.

- Yleensä pakastimen lämpötila on alle -18 °C. Pitkäaikaista säilytystä vaativat elintarvikkeet on laitettava pakastimeen.
- Pikapakastetut elintarvikkeet on laitettava pakastimeen mahdollisimman nopeasti ennen niiden sulamista.
- Kuumia ruokia voi laittaa pakastimeen sen jälkeen, kun ne ovat ensin jäähtyneet huoneenlämpöiseksi.
- Hedelmiä ja vihanneksia ei saa laittaa pakastimeen. Jäätymisen ja rikkoutumisen välttämiseksi nestettä sisältäviä lasiastioita ei saa laittaa pakastimeen.
- Pikapakastetut elintarvikkeet on säilytettävä luokittain. Samankaltaiset ruoat on säilytettävä yhdessä. Näin voidaan saavuttaa energiansäästöä vähentämällä pakastimen avauskertoja.

Pakastimen laatikko

Tarkoitettu pakastettaville elintarvikkeille. Laita lihanpala laatikkoon viipaloituna käytön helpottamiseksi. Kun otat elintarvikkeita ulos, vedä ensin laatikko ulos, työnnä sitten laatikon yläpuolella oleva kansi sisäänpäin ja ota ruoka laatikosta.

Huomio: sulje laatikko käytettyäsi pakastinta.

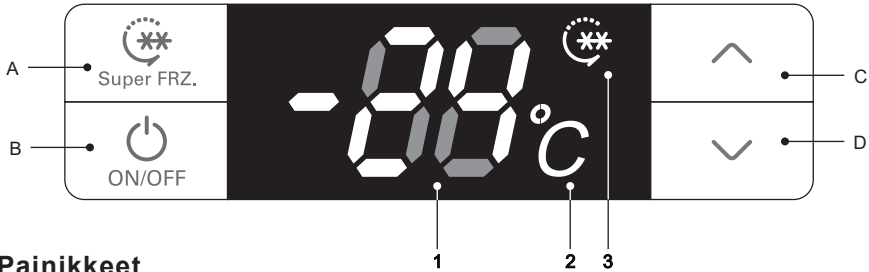

1. Painikkeet

- A. Super FRZ: pikapakastustila
- B. ON/OFF: järjestelmän käynnistys tai sammutus
- C. \wedge : nosta pakastimen lämpötilaa /: säädä pikapakastusaika
- D. \vee : laske pakastimen lämpötilaa /: säädä pikapakastusaika

2. Näyttöruudun toimintojen nimet

- 1 Lämpöasteet
- 2 Lämpötilan ($^{\circ}\text{C}$) kuvake
- 3 Pikapakastuksen kuvake

3. Näytön ohjaus

- Kun virta kytketään päälle ensimmäisen kerran, kaikki syttyvät kolmeksi sekunniksi ja käynnistyskello soi. Pakastimen oletuslämpötila on -18°C .
- Normaalkäytön näyttö:
Lämpötilan näyttöalue: vian sattuessa vikakoodit näkyvät tärkeysjärjestyksessä; ilman vikoja näkyy asetettu lämpötila.
- Näytön ohjaus:
 1. Normaalityltilassa ei pala 30 sekunnin jälkeen ilman avaamista ja painikkeiden käyttöä.
 2. Kun ovi on auki, näyttö palaa koko ajan ja sammuu 30 sekunnin kuluttua oven sulkemisen jälkeen.
 3. Kun ilmenee vikoja, joilla on "Vikakoodi", näyttö syttyy kerran ja sammuu 30 sekunnin kuluttua (mikäli summeri on soinnut pitkään, paina mitä tahansa painiketta vikasummerin sammuttamiseksi);

4. Käyttäjätilan käyttö

● Käynnistys ja sammutus

Paina käynnistystilassa ON/OFF-painiketta (B-painike) kolmen sekunnin ajan. Käynnistyskello soi ja järjestelmä sammuu välittömästi.
Paina sammutustilassa ON/OFF-painiketta (B-painike) kolmen sekunnin ajan. Käynnistyskello soi ja järjestelmä käynnistyy välittömästi.

Paina ON/OFF-painiketta kolmen sekunnin ajan järjestelmän sammuttamiseksi. Näyttö ei enää näy. Lukuun ottamatta ON/OFF-painiketta, muut painikkeet lakkaavat reagoimasta, kompressori, sulatuslämmitin, ovivalo ja muut sähköä kuluttavat osat sammutetaan välittömästi. Paina ON/OFF-painiketta kolmen sekunnin ajan järjestelmän käynnistämiseksi. Ennen käynnistystä, mikäli järjestelmä on pikapakastustilassa, näyttöruudussa näkyy -24°C ja pikapakastuskuvake palaa, tai muuten näyttöruutu näyttää pakastimen sisälämpötilan (viimeksi asetettu) ja kaikki laitteen toiminnot ovat käynnissä siinä tilassa, joka oli asetettu ennen sammutusta.

Kaikki seuraavat toiminnot on suoritettava käynnistystilassa.

● Pikapakastustilan kytkeminen

Kun järjestelmä ei ole pikapakastustilassa, paina painiketta Super FRZ (A-painike) kolmen sekunnin ajan pikapakastustilan käynnistämiseksi. Pikapakastuskuvake syttyy ja näyttöruudulla näkyy pikapakastuksen oletusaika (6 tuntia). Paina lämpötilan säätöpainikkeita \wedge (C-painike) tai \vee (D-painike) muuttaaksesi pikapakastusaikaa. Muutos vaatii 6 tuntia. Säätöalue on 6 - 48 tuntia. Jos et paina mitään painiketta viiden sekunnin kuluessa ja asetus tulee voimaan automaattisesti ja näyttää "-24 °C", voit viiden sekunnin kuluessa painaa Super FRZ -painiketta (A-painike) manuaalisesti toiminnon kytkemiseksi ja näytöllä näkyy "-24 °C". Sitten pakastin alkaa toimia pikapakastustilassa.

Huomio: Arvokilpeen merkitty pakastuskapasiteetti on pikapakastustilan (mainittu edellä) 48 tunnin asetuksen testitulos.

● Pikapakastustilasta poistuminen

Kun pikapakastustila on kytketty päälle ja kun se saavuttaa asetetun pikapakastusajan, paina Super FRZ -painiketta (A-painike) kolmen sekunnin ajan tai muuta lämpötilaa painamalla tiettyjä painikkeita poistuaksesi pikapakastustilasta. Pikapakastuskuvake ei enää pala. Pikapakastustilasta poistumisen jälkeen laite toimii aiemmin asetetussa tilassa.

Huomio: jos laite on sammutettu tai on ollut sähkökatko pikapakastustilan toiminnan aikana, pikapakastustila jatkuu uudelleenkäynnistymisen jälkeen.

● Aseta pakastimen lämpötila

Paina lämpötilan säätöpainikkeita \wedge (C-painike) ja \vee (D-painike) asettaaksesi lämpötilan ja asetettu lämpötila syttyy. Säätöalue on -16 °C - -24 °C (vaihtuvan lämpötilan säätö); se poistuu asetustilasta viiden sekunnin kuluessa ja asetus tulee voimaan. (viiden sekunnin kuluessa asetuksen lopetuksesta, paina A-painiketta tai B-painiketta vahvistaaksesi asetustilan manuaalisesti ja vahvista asetus.)

5. Lampun ohjaus

Kun pakastimen ovi avataan, laitteen lamppu palaa. Kun pakastimen ovi suljetaan, pakastimen lamppu sammuu.

6. Ovenavausvihje ja avoimen oven hälytys

Jos pakastimen ovi on ollut auki 120 sekuntia, varoituskello soi, ja kello jatkaa soimista 2 sekunnin välein, kunnes ovi suljetaan. Paina mitä tahansa painiketta ovenavausvaroituksen perumiseksi.

7. Sähkökatkoksen muisti ja alkukäynnistystila

- Sähkökatkoksen sattuessa kylmälaite pystyy muistamaan toiminta- ja käyttötilan automaattisesti. Kun virta kytketään, laite palautuu ennen katkosta olleeseen tilaan ja toimii ennen katkosta asetetussa tilassa.
- Alkukäynnistystila: pakastimelle asetettu lämpötila on -18 °C.
- Muisti: säätää pakastimen lämpötilaa kertyneiden työtuntien mukaan.

8. Pakastimen varoitus korkeasta lämpötilasta

Kun pakastimen lämpötila on ollut yli -8 °C kuusi tuntia, korkean lämpötilan varoitus soi. Summeri soi kymmenen kertaa sekunnin välein ja sitten kymmenen kertaa 30 minuutin välein. Lämpötilanäytössä näkyy vikakoodi (E9). Soitto lakkaa, kun pakastimen lämpötila on alle -12 °C. Paina mitä tahansa painiketta varoitussummerin perumiseksi (jos se ei soi 30 minuutin päästä). Vikakoodin näyttötila ei peruunnu ennen kuin vika on ratkaistu.

9. Vikavihje

Vikakoodi	Vihje	Vikakoodi	Vihje
E2	Pakastimen lämpötila-anturin vika	E6	Viestintävirhe
E5	Jäähdytys sulatusanturin vika	E9	Pakastimen varoitus korkeasta lämpötilasta
E7	Ympäristön lämpötila-anturin vika	EC	EEPROM-piirivika

Huomio: vian sattuessa järjestelmä näyttää kaikki laitteen vikakoodit vuorotellen. Varoitus peruuntuu automaattisesti tai peruutetaan painamalla mitä tahansa painiketta. Vian sattuessa näytetään ensisijaisesti vikakoodi vian korjaukseen asti, muussa tapauksessa asetettua lämpötilaa ja pikapakastuskuvaketta ei voida näyttää. Jos vika on näytetty koko ajan ja automaattinen palautus epäonnistuu, ota yhteys valmistajan huoltoon tai muuhun ammattitaitoiseen huoltohenkilöstöön.

10. Pakkosulatus

Paina "lämpötilan säätö" -painikkeita \wedge ja \vee kolmen sekunnin ajan päästäksesi pakkosulatus tilaan. LED-lämpötila-alueen yläasento näyttää aina "3", ala-asennossa lukemaa ei näytetä. Kun siirrytään pakkosulatus tilaan, kompressorin ja tuuletin pysähtyvät välittömästi. Kun sulatuslämmittin pakotetaan käynnistymään, pakkosulatus tilassa tai poistoheitojen täytyessä, paina "lämpötilan säätö" -painikkeita \wedge ja \vee kolmen sekunnin ajan poistuaksesi pakkosulatus tilasta.

Huomiota vaativat seikat

Älä pura tai korjaa mielivaltaisesti. Vain valmistajan nimeämät korjaamot saavat vaihtaa lisävarusteita.

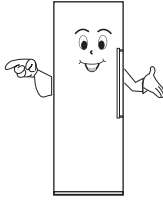

Käytä standardinmukaista kolmireikäistä pistorasiaa (yli 10 A). Pistorasian maadoituksen on oltava hyvä.

Tulipalon välttämiseksi älä käytä syttyviä liuottimia kylmälaitteen lähellä.



Räjähdyksien, tulipalon ja muiden onnettomuuksien välttämiseksi älä laita kylmälaitteeseen mitään syttyvää, räjähtävää, epävakaata tai voimakkaasti syövyttävää. Jäätymisen, repeämisen ja muiden vaurioiden välttämiseksi älä laita pakastimeen nestepulloja tai säiliöitä.



Vältäaksesi vahingoita, jotka aiheutuvat lapsen sulkeutumisesta kaappiin tai kaapin kaatumisesta, älä anna lasten mennä kaappiin tai kiivetä siinä.

Älä laita kylmälaitteen päälle raskaita esineitä, laite saattaa kaatua ja aiheuttaa vahinkoa.

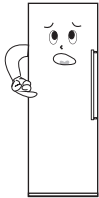
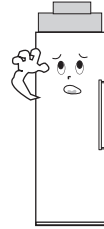

Älä laita liikaa elintarvikkeita kylmälaitteeseen.

Älä avaa ovea ja laatikoita pitkäksi aikaa tai avaa ovea ja laatikoita usein, sillä se heikentää koko laitteen tehokkuutta ja lisää käyttökuormitusta.



Jos kylmälaite ei toimi normaalisti tai se on vaurioitunut, katkaise virta ja ilmoita asiasta paikalliselle huoltokeskukselle.

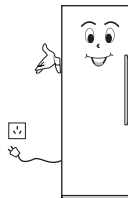

Älä roiskuta vettä kylmälaitteen päälle tai taakse, muutoin eristysvaikutus heikkenee.

Huomio:

Tämä tuote on kotitalouskäyttöön tarkoitettu kylmälaite. Kansallisten standardien mukaan kotitalouskäyttöön tarkoitettu kylmälaite soveltuu vain elintarvikkeiden varastointiin eikä sitä saa käyttää muihin tarkoituksiin, kuten veren, lääkkeiden tai biologisten tuotteiden varastointiin, jne.

Yleinen puhdistus

- Kylmälaitteen takana ja alla olevat pölyt on puhdistettava ajoittain jäähdytystehon ja energiansäästön parantamiseksi.
- Tarkista oven tiiviste säännöllisesti ja varmista, että siinä ei ole roskia. Puhdista oven tiiviste pehmeällä liinalla, joka on kostutettu saippuavedellä tai laimennetulla pesuaineella.
- Kylmälaitteen sisätilat on puhdistettava säännöllisesti hajujen välttämiseksi.
- Katkaise virta ennen sisätilojen puhdistamista, poista kaikki elintarvikkeet, juomat, hyllyt, laatikot jne.
- Puhdista kaapin sisäosat pehmeällä liinalla tai sienellä, käytä puhdistukseen liuosta, jossa on litra lämmintä vettä ja kaksi ruokalusikallista ruokasoodaa. Huuhtelee vedellä ja pyyhi puhtaaksi. Jätä ovi auki puhdistuksen jälkeen ja anna laitteen kuivua luonnollisesti ennen virran kytkemistä.
- Pakastimen niille alueille, jotka on vaikea puhdistaa (kuten kapeat tilat, raot ja kulmat) suositellaan säännöllistä pyyhkimistä pehmeällä rievulla, pehmeällä harjalla tms. ja tarvittaessa joidenkin apuvälineiden käyttöä (kuten ohuet tikut), jotta näille alueille ei kerry epäpuhtauksia tai bakteereita.
- Älä käytä saippuaa, pesuaineita, hankausjauhetta, puhdistussuihkeita, jne., sillä ne voivat aiheuttaa hajuja kylmälaitteen sisälle tai saastuttaa ruokaa.
- Puhdista pulloteline, hyllyt ja laatikot pehmeällä liinalla, joka on kostutettu saippuavedellä tai laimennetulla pesuaineella. Kuivaa pehmeällä liinalla tai anna kuivua luonnollisesti.
- Pyyhi kylmälaitteen ulkopinta pehmeällä liinalla, joka on kostutettu saippuavedellä, pesuaineella tms. ja pyyhi sitten kuivaksi.
- Älä käytä kylmälaitteen puhdistamiseen kovia harjoja, puhtaita teräspalloja, metalliharjoja, hankausaineita, kuten hammastahna, orgaanisia liuottimia (kuten alkoholi, aseton, banaaniöljy, jne.), kiehuvaa vettä, happamia tai emäksisiä esineitä, jotka voivat vahingoittaa kaapin pintaa ja sisäosia. Kiehuva vesi ja orgaaniset liuottimet, kuten bentseeni voivat deformoida tai vahingoittaa muoviosia.
- Älä huuhtelee suoraan vedellä tai muilla nesteillä puhdistuksen aikana välttyäksesi oikosululta tai sähköeristuksen vaurioitumiselta.



Lamppujen vaihtaminen

Jos valaiseva lamppu ei pala, ota yhteys huoltopalvelun ammattitaitoiseen henkilökuntaan.

Pysähdys

Pitkäaikainen käyttämättömyys

Katkaise virta välttyäksesi sähköiskulta tai tulipalolta sähköjohdon vanhenemisen takia; puhdista kylmälaitteen sisäosat; avaa ovi hetkeksi ja sulje se vasta, kun sisäosa on täysin kuivunut.

Sähkökatkos:

Älä avaa laitteen ovea turhaan; älä laita laitteeseen tuoretta ruokaa.

Hävitäminen:

Kun hävität käyttämättömän kylmälaitteen, oven tiiviste on irrotettava, jotta lapset eivät voi vahingossa sulkeutua kaappiin.

Oven kätisyyden vaihto

1. Irrota kaksi mutterin hattua ja kaksi saranan peitelevyä yläpaneelistä (avaa ovi oikealle)

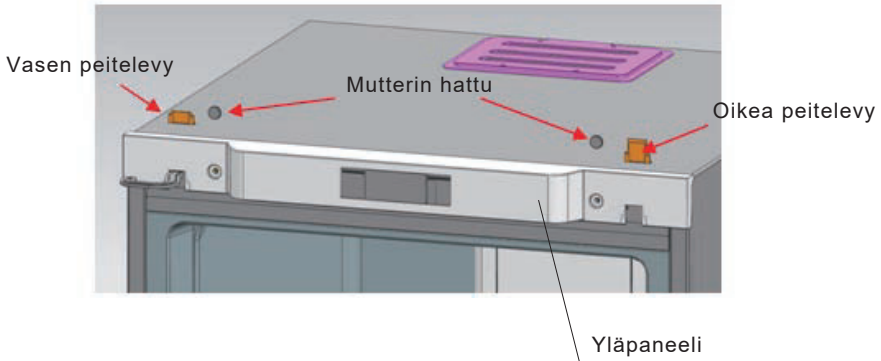

2. Poista yläpaneelin koristeosat.

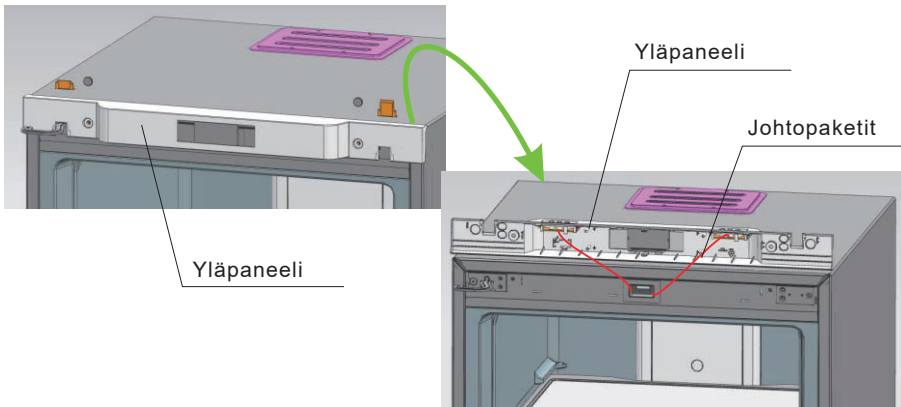

3. Irrota saranoiden kaksi ruuvia, vedä saranat ulos toiselta puolelta ja irrota ovi samaan aikaan. Ota viimeiseksi saranat pois ovesta.

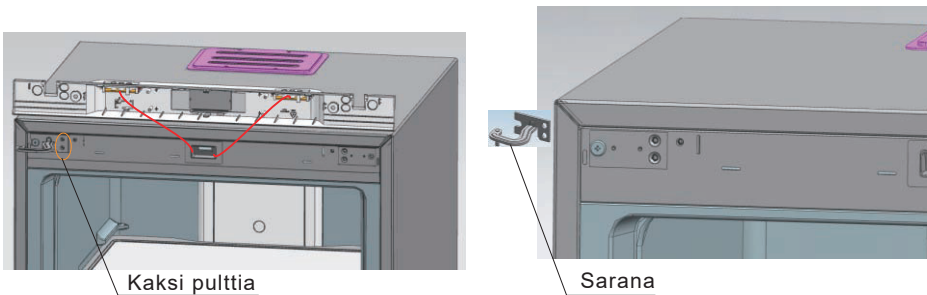

Oven kätsisyyden vaihto

4. Kokoa saranan alempi akseli: pura alkuperäisen saranan akseli ja asenna se kuvassa esitetyllä tavalla.

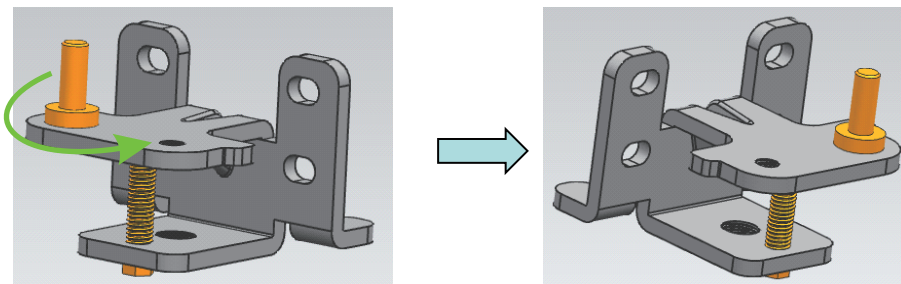

5. Kokoa saranan ylempi akseli: pura saranan akseli ja asenna kiertämällä sitä ruuvien kolon toisesta päästä.

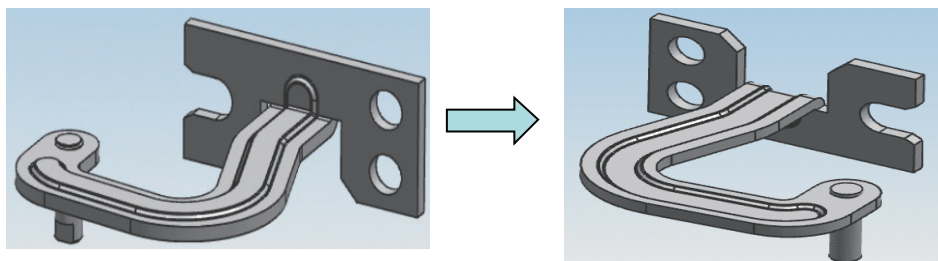

6. Aseta yläsaranoiden kiinteä tuki (vasemmalla) oikealle puolelle.

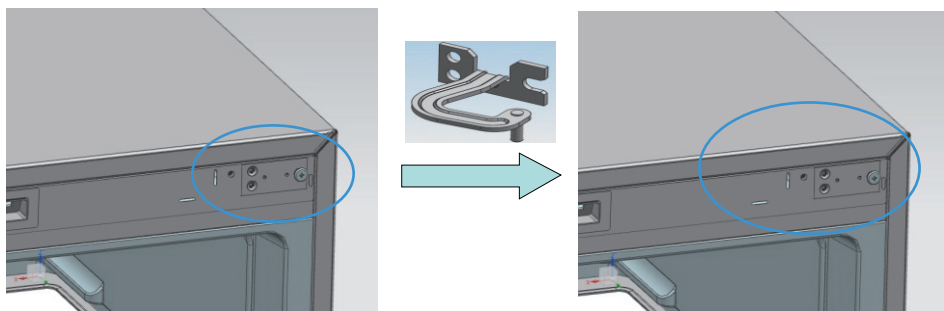

Oven kätisyyden vaihto

7. Asenna alasarana kaapin oikealle puolelle.

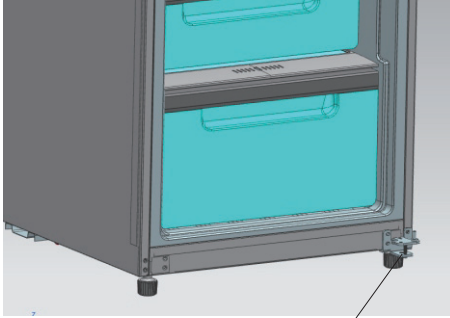

Alasarana

8. Asenna ensin yläsaranat vastaaviin akselinreikiin oikealla (oven päällä), aseta sitten ovi alasaranoille, paina yläsaranat saranatukiin ja kiinnitä lopuksi yläsaranat.

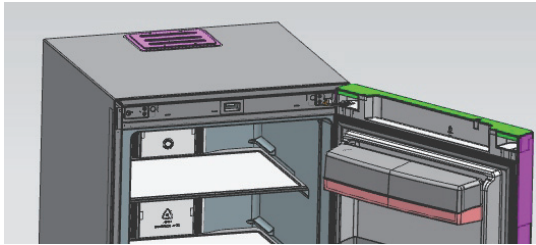

9. Asenna yläpaneelin koristeosa, mutterien hatut ja saranan peitelevyt.

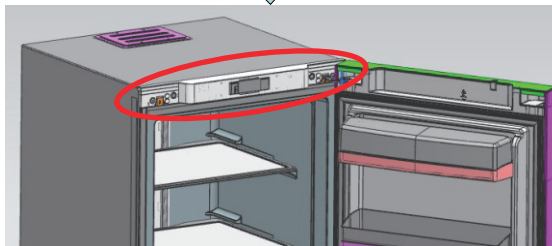
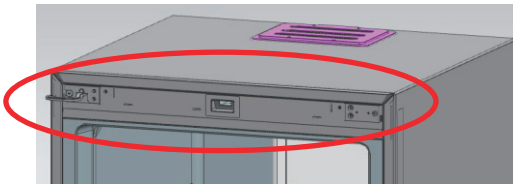

Yhdistämisohje jääkaapille ja pakastimelle

Vaihe 1: Laita kaksi kaappia yhteen niin, että niiden välissä on vain 10 mm rako. Kiinnitä liitossarana kuvan osoittamaan paikkaan.

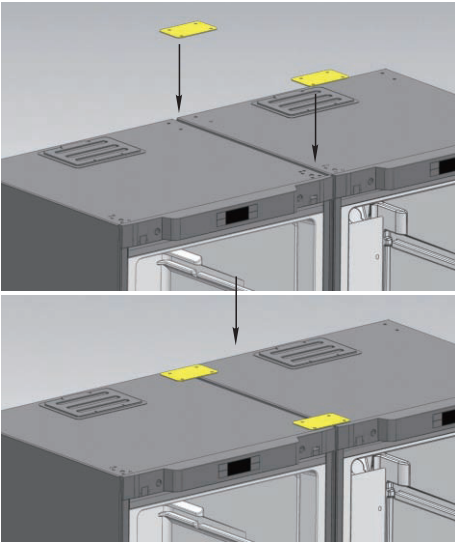

Vaihe 2: Asenna alempi liitossarana kaappien alaosaan.

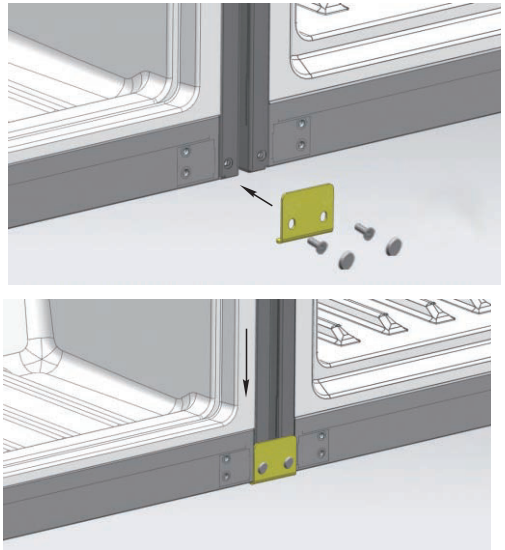

Vaihe 3: Aseta rima kaappien väliseen rakoon. Yhdistämisvaihe on valmis.

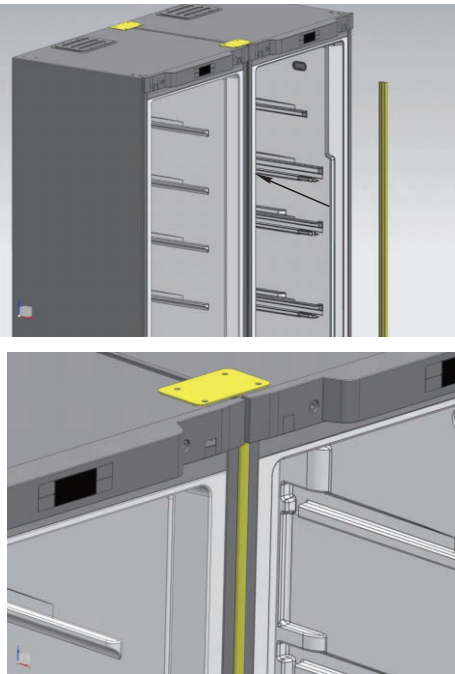

Lue seuraava sisältö huolellisesti ennen huoltoa.

Ilmiö	Mahdolliset syyt ja tarkistusta vaativat asiat
Toimimaton laite	<ul style="list-style-type: none">● Ei ladattu sähköllä tai löysä pistoke● Liian matala jännite
Huono tuoreus	<ul style="list-style-type: none">● Korkea lämpötila säätö● Liiallinen ruokamäärä● Kuuma ruoka● Tiheä oven käyttö (auki ja kiinni)● Epätäydellinen oven sulkeminen● Lämmönlähde lähellä
Kovat äänet	<ul style="list-style-type: none">● Epätasainen lattia tai epävaka sijoittelu● Lisävarusteiden oikea sijoittelu
Vieras haju	<ul style="list-style-type: none">● Voimakkaanhajuisen ruoan avonainen pakkaus● Hapan ruoka● Epäpuhdas sisäosa

Jos tilanne jatkuu edelleen kaikkien edellä mainittujen seikkojen tarkastamisen jälkeen, ota yhteyttä yhtiömme huolto-osastoon.

Vahingoittuneen virtajohdon saa turvallisuuden vuoksi vaihtaa uuteen vain yrityksen nimeämä huoltohenkilöstö.

Toimintakykyyn vaikuttamaton ilmiö

Kylmäaine virtaa kapillaariputkien sisällä erittäin nopeasti, joskus siinä on hieman ilmakuplia, jotka voivat aiheuttaa epäsäännöllisiä ääniä sisäänkäynnin kohdalla.

Kun ilmankosteus on suhteellisen korkea, oven ympärillä olevat alueet voivat olla kosteita ja ne voidaan puhdistaa ne kuivalla liinalla.

Tuotteen oikea hävittäminen



Tämä symboli tuotteessa tai sen pakkauksessa osoittaa, että tätä tuotetta ei saa käsitellä kotitalousjätteenä EU:n alueella.

Varmistamalla tuotteen oikean käytöstä poistamisen, autat estämään ympäristölle ja ihmisten terveydelle aiheutuvia mahdollisia negatiivisia vaikutuksia, joita voisi aiheutua tämän tuotteen asiattomasta jätteidenkäsittelystä.

Palauttaaksesi käytetyn laitteen, käytä palautus- ja keräysjärjestelmiä tai ota yhteyttä laitteen myyneeseen liikkeeseen. He voivat huolehtia tuotteen ympäristöystävällisestä kierrätyksestä.

Taulukko 1 Ilmastoluokat

Luokka	Symboli	Ympäristön lämpötila-alue °C
Laajennettu lauhkea	SN	10 - 32 °C
Leuto	N	16 - 32 °C
Subtrooppinen	ST	16 - 38 °C
Trooppinen	T	16 - 43 °C

Laajennettu lauhkea: Tämä kylmälaite on tarkoitettu käytettäväksi ympäristössä, jonka lämpötila on 10 - 32 °C;

Leuto: Tämä kylmälaite on tarkoitettu käytettäväksi ympäristössä, jonka lämpötila on 16 - 32 °C;

Subtrooppinen: Tämä kylmälaite on tarkoitettu käytettäväksi ympäristössä, jonka lämpötila on 16 - 38 °C;

Trooppinen: Tämä kylmälaite on tarkoitettu käytettäväksi ympäristössä, jonka lämpötila on 16 - 43 °C;

Seuraavan taulukon tilattavat osat voi hankkia CATA:lta:

Tilattu osa	Suorittaja	Varastoinnin vähimmäisaika
termostaatit	Ammattitaitoinen huoltohenkilöstö	Vähintään 7 vuotta viimeisen mallin markkinoille tulon jälkeen
lämpötila-anturit	Ammattitaitoinen huoltohenkilöstö	Vähintään 7 vuotta viimeisen mallin markkinoille tulon jälkeen
painetut piirilevyt	Ammattitaitoinen huoltohenkilöstö	Vähintään 7 vuotta viimeisen mallin markkinoille tulon jälkeen
valonlähteet	Ammattitaitoinen huoltohenkilöstö	Vähintään 7 vuotta viimeisen mallin markkinoille tulon jälkeen
ovenkahvat	Ammattitaitoiset korjaajat ja loppukäyttäjät	Vähintään 7 vuotta viimeisen mallin markkinoille tulon jälkeen
oven saranat	Ammattitaitoiset korjaajat ja loppukäyttäjät	Vähintään 7 vuotta viimeisen mallin markkinoille tulon jälkeen
lokerot	Ammattitaitoiset korjaajat ja loppukäyttäjät	Vähintään 7 vuotta viimeisen mallin markkinoille tulon jälkeen
korit	Ammattitaitoiset korjaajat ja loppukäyttäjät	Vähintään 7 vuotta viimeisen mallin markkinoille tulon jälkeen
oven tiivisteet	Ammattitaitoiset korjaajat ja loppukäyttäjät	Vähintään 10 vuotta viimeisen mallin markkinoille tulon jälkeen

TUOTESELOSTE - EU-direktiivi 2019/2016

Tavaramerkki	CATA
Malli	ZNF-1822WH
Luokka(*)	7
Energiatohokkuusluokka	E
Energiankulutus [kWh/vuosi]	242
Jääkaapin säilytystilavuus [l]	-
Pakastimen säilytystilavuus**** [l]	271
Tähtiluokitus	4
Muiden osastojen lämpötila (> 14 °C)	-
Huurtumaton jääkaappi	
Huurtumaton pakastin	
Turvallinen sähkökatkosaika [h]	8
Pakastuskapasiteetti [kg/24h]	12.40
Ilmastoluokka	N/ST/T:[10,43]°C
Melupäästöt [dBA]	41
Integroitu	

cata

CNA
●●●group

CATA ELECTRODOMÉSTICOS, S.L.
C. del Ter, 2 - 08570 TORELLÓ (Barcelona) SPAIN
Puh: +34 938 594 100 - Fax +34 938 594 101
www.cnagroup.es - sähköposti: cna@cnagroup.es

Atención al Cliente: 902 410 450 - info@cnagroup.es
SAT Central Portugal: 214 349 771 - service@junis.pt